

**KOBELCO**

# PRODUCT CATALOG

総合カタログ

[ 2024.09月版 ]



**FILTER KIT**



**SPROCKET**



**RUBBER  
CRAWLER**



**GREASE**



**IDLER ASSY**



**HYDRAULIC  
FILTER**



**BUCKET**



**TRACK LINK**



**ENGINE OIL**



**AIR BREATHER**



**AIR FILTER**



**TILTROTATOR**

エンジンや油圧機器など建設機械を構成する部品には潤滑油が必要不可欠です。潤滑油は人間で例えると「血液」と言われる程とても重要なものです。劣化した潤滑油を使い続けると、機械性能の低下はもちろん、最悪の場合エンジンや油圧機器の故障につながります。日々点検を行い機械を常に最高の状態に保ちましょう。

## エンジンオイル



**KGSP**

オフロード法2011年、2014年規制対応エンジンに適合しており、排ガス後処理装置(DPF、SCR)搭載機には必須のサービス専用エンジンオイル。高負荷作業をさせても酸化しにくいこのオイルがエンジン内部の部品をしっかりと守ります。

品名	規格	粘度	荷姿	部品番号	種別
KGSP マルチネクスト エンジンオイル	DH-2	10W-30	20L ペール缶	KAPLD202001J1J	第四石油類
			200L ドラム缶	KAPLD220001J1J	
		15W-40	20L ペール缶	KAPLD202002J1J	
			200L ドラム缶	KAPLD220002J1J	

オフロード法2011年、2014年規制対応エンジンに適合しており、排ガス後処理装置(DPF、SCR)搭載機には必須の純正エンジンオイル。高い清浄性能と耐摩耗性を備えており機械本体のパフォーマンスを最大限に発揮します。



品名	規格	粘度	荷姿	部品番号	種別
スーパーマルチ エンジンオイル	DH-2	10W-30	20L ペール缶	KAPYN01T01077D1	第四石油類
			200L ドラム缶	KAPYN01T01077D2	

### 使用可能な温度域が広いマルチグレードエンジンオイル



品名	規格	粘度	荷姿	部品番号	種別
ディーゼルマルチ エンジンオイル	CF相当	10W-30	20L ペール缶	KAP2421Z355D1	第四石油類
			200L ドラム缶	KAP2421Z355D2	

### 夏季/冬季 稼働環境に合わせた粘度選定が必要



品名	規格	粘度	荷姿	部品番号	種別
シングルグレード エンジンオイル	CF相当	30	20L ペール缶	KAP2421Z353D1	第四石油類
			200L ドラム缶	KAP2421Z353D2	
		10W	20L ペール缶	KAP2421Z354D1	
			200L ドラム缶	KAP2421Z354D2	

## 作動油



### KGSP

建設機械の過酷な稼働環境を見据えて誕生したサービス専用のロングライフ作動油。エンジンで生まれたパワーを油圧機器に伝達する「動力伝達作用」に加え、耐摩耗性や参加安定性に優れており、機械本体のパフォーマンスを最大限に発揮します。

品名	規格	粘度	荷姿	部品番号	種別
KGSPネクスト ハイドロイル	KW5046	46	20L ペール缶	KAPLLS02046J1J	第四石油類
			200L ドラム缶	KAPLLS20046J1J	
	KW5032S	32	20L ペール缶	KAPLLS02032J1J	
			200L ドラム缶	KAPLLS20032J1J	

高温・高圧の厳しい条件下で運転される建設機械の油圧作動油として最適なコベルコ純正ハイドロリックオイルKW5000シリーズ。



品名	規格	粘度	荷姿	部品番号	種別
ハイドロリック オイル	KW5046	46	20L ペール缶	KAPYN01T01066D3	第四石油類
			200L ドラム缶	KAPYN01T01066D4	
	KW5032S	32	20L ペール缶	KAPYN01T01066D1	
			200L ドラム缶	KAPYN01T01066D2	

鉱油系作動油と比較して、機械から油漏れした場合でも天然のバクテリアにより生分解され、環境汚染を防止します。この特性により森林や農場、河川、湖沼、海岸など、特に環境保全に気を付けなければならない場所での使用に適しています。

生分解のさまざまな規格に合格した建設機械に最適な生分解性油圧作動油です。

品名	粘度	荷姿	部品番号
生分解性作動油 シェル ナチュラルレ HF-E46	VG46	ドラム缶	KAPYN01T0112D2

## グリース



「使用場所を選ばない超高性能グリスが欲しい」との  
お客様の声をコベルコ建機が“ブルーグリーンマルチグリース”の開発により実現!!

品名	増ちょう剤	ちょう度	荷姿	部品番号	備考
ブルーグリーン マルチグリース	リチウム コンプレックス	2	400g×20本	KAPGBM00420A1J1K	高荷重・衝撃荷重のかかる転がり軸受の摩耗を防ぎ、軸受寿命を延長させます。
			1kg×6本	KAPGBM01006A1J1K	
			16kg ペール缶	KAPGBM16001A1J1K	



1kg チューブ

※販売は 1kg×6 本単位



## 使用箇所を選ばない超高性能グリース!!

優れた耐熱性	優れた耐水性	優れたせん断安定性
<p><b>グリース高温耐熱実験</b></p> <p>ブルーグリーンマルチグリース 変化無し! 市販Moグリース 焦げ 市販Liグリース トロトロ</p> <p>ブルーグリーンマルチグリースの滴点は300℃以上で高い。</p>	<p><b>水洗耐水度</b></p> <p>市販品A 市販品B ブルーグリーンマルチグリース</p> <p>ブルーグリーンマルチグリースは水洗による持ち去りが少ない。</p>	<p><b>試験概念図</b></p> <p><b>シエルロール安定度試験</b></p> <p>凡例: 80℃ 150℃</p> <p>ブルーグリーンマルチグリース: 20 (80℃), 18 (150℃)</p> <p>市販品A (Li): 54 (80℃), 44 (150℃)</p> <p>市販品B (Li): 40 (80℃), 60 (150℃)</p> <p>市販品 (ウレア): 10 (80℃), 8 (150℃)</p> <p>ちょう度変化量(温度/25℃ 時間/24hrs)</p> <p>ブルーグリーンマルチグリースのちょう度変化量は、市販品リチウム系グリースに比べ1/2以下で少ない。</p>

## ■グリース一覧表 用途に応じ、下記各種グリースからお選びください。

品名	増ちょう剤	ちょう度	荷姿	部品番号	備考
万能極圧グリース	リチウム	2	400g×20本	KAPG0420D1	各部のピン、シャフト、旋回ベアリング、ローラーベアリングなどの潤滑用
			1kg×6本	KAPG2501D1	
			16kg ペール缶	KAPG1601D1	
耐熱グリース	ベントン	2	400g×20本	KAPG0420D2	特に高温による漏れが心配される箇所、ドラム軸、プラネタリウムドラムなどの潤滑用
モリブデングリース	リチウム	2	400g×20本	KAPG0420D3	二硫化モリブデン含有、旋回ギヤ、スライドパッド等、特に摩耗を防止したい箇所の潤滑用
			1kg×6本	KAPG2501D3	
			16kg ペール缶	KAPG1601D3	
シャシーグリース	ヒドロキシカルシウム	2	400g×20本	KAPG0420D4	シャシー、ユニバーサルジョイントなどの潤滑用
			1kg×6本	KAPG2501D4	
			16kg ペール缶	KAPG1601D4	
マルチウレアグリース	ウレア	2	400g×20本	KAPMARUTI	万能・耐熱極圧グリース、機械・自動車などのあらゆる潤滑用

## ギヤードイル

酸化安定性の優れたベースオイルを採用し、過酷な建設機械の稼働環境においても性能を発揮します。高速低トルクおよび低速高トルク条件など幅広い運転条件において優れた潤滑性能を発揮します。



品名	規格	粘度	荷姿	部品番号	種別
ギヤードイル	GL-4相当	90	20L ペール缶	KAPSP90020	第四石油類
			200L ドラム缶	KAPSP90200	

品名	規格	粘度	荷姿	部品番号	種別
湿式ブレーキ搭載機用ギヤードイル	GL-4相当	80W-90	18L 一斗缶	GG01T01020D1	第四石油類
			22L ペール缶	GG01T01020D3	

## トルコンオイル

低温流動性に優れ、高温下でも優れた油膜強度を保持し、対磨耗性、対腐食性、耐泡立ち性に優れた性能を発揮します。



品名	規格	粘度	荷姿	部品番号	種別
トルクコンバーターオイル	DEXRON-II相当	-	20L ペール缶	KAPDEX2020	第三石油類
			200L ドラム缶	KAPDEX2200	

## 尿素水

最新モデルの機能に合わせた最適な尿素水が快適な安定稼働を維持します。  
規格外品の尿素水には不純物が多く、濃度にばらつきがあり、使用を続けるとエンジンの故障につながり、排ガス性能の悪化やエンジンの始動不良につながりますので、コベルコ建機の純正尿素水をお使いください。



品名	荷姿	部品番号
純正尿素水 (AdBlue)	バックインボックス (10L)	KAPWAB01001A1
	樹脂ドラム (200L)	KAPWAB20001A1

## クーラント

高い防錆・紡織性能を長期間にわたり保持する長寿命タイプのクーラントです。



品名	規格	色	荷姿	部品番号
プレミアムクーラント	JIS2種	ブルー	20Lポリ	KAPYN01T01110D1
			4L×4ポリ	KAPYN01T01110D2
			200Lドラム	KAPYN01T01110D3



## ブレーキオイル



品名	油種	適用	荷姿	部品番号	種別
ブレーキフルード	非鉱油系	DOT3	1L缶	2421R112D1	第三石油類
		DOT4	1L缶	EE13Z00001P1	
		DOT5	1L缶	EZ01T01011P1	
品名	油種	粘度	荷姿	部品番号	種別
ブレーキフルード	鉱物油	5W	1L缶	2421Z300D1	第三石油類
			4L缶	2421Z300D2	

## クレーン用オイル



品名	荷姿	部品番号
純正航空機用オイル (旧2421Z348)	1L缶	EN01T01051P2
純正オートマチックフルードD	4L缶	2421R360D1
	ペール缶	2421R360D2
純正オープンギヤーオイル (ビスラック)	300ml スプレー	21Z16D5
シェルゲルコパワーギヤー 80W-90 GL-5	ペール缶	EG01T01013D2
シェルフドナックスTD	ペール缶	EG01T01010D2
下部集中給油用グリース	400gジャバラ	EE01T01018D2
	400g×20本	EE01T01018D5
ロープグリース スプレー	420CC	EN01T01013D1
かじ取装置保持用グリース	25gチューブ	EZ01T01078P1
リターダグリース	800g×20本	EZ07D00002S51F1

# フィルター

## 10種類以上の性能評価をクリアした、高い濾過性能と長寿命を実現！ お客様の大切な機械のパフォーマンスを最大限発揮させます！

フィルターは人間で例えると、血液中の不純物を取り除く「腎臓」にあたります。劣化した潤滑油にはスラッジやスス、金属粉と言った不純物が含まれており不純物はエンジンや油圧機器の故障や異常の原因になります。フィルターにより不純物を取り除くことでエンジン・油圧機器内を清潔に保ち、機械のパフォーマンスを最大限に発揮させます。フィルターは使い続けると目詰まりを起こしますので、定期的に交換しましょう。



### フィルターの種類

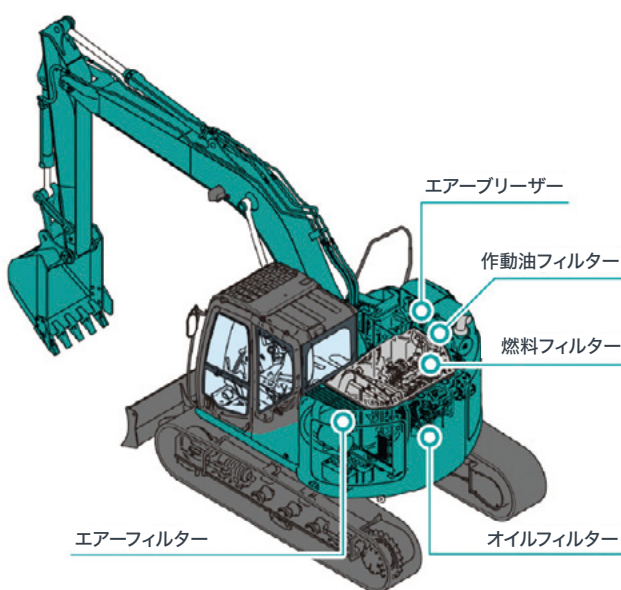

名称	役割	交換時期※
エアーブリーザー	エアーブリーザーは作動油タンクの蓋上部に取り付けられています。作動油タンク内の作動油量は刻々と変化し、それに伴いタンク内部の空気も吸排気されます。吸気時の塵埃の侵入を防止し、タンク内圧を一定にしタンクの変形・ポンプの破損を防止する役割があります。	1,000時間毎
作動油フィルター	作動油中に含まれる金属部品の摩擦により生じた金属粉や外部から侵入した塵埃などの不純物を濾過する役割があります。	1年あるいは1,000時間毎 ブレイカ使用の場合 3ヶ月あるいは250時間毎
オイルフィルター	エンジンオイルには燃焼に伴う燃えカス(スス)や金属部品の摩擦により生じた金属粉などの不純物が多く含まれています。それらの不純物を濾過する役割があります。	6ヶ月あるいは500時間毎
燃料フィルター	燃料中の不純物(金属粉・塵埃)を捕捉する役割があります。	6ヶ月あるいは500時間毎
エアーフィルター	エンジンは燃焼するために外部から空気を取り込みます。油圧ショベルが稼働する環境は塵埃が多いため、エアーフィルターにより空気を濾過し、綺麗な空気をエンジンに送る役割があります。	[アウト] 6回の清掃または1年毎に交換 [イン] アウトと同時に交換(清掃はしない)

※機種によって異なります。詳細は取扱説明書をご確認ください。

## フィルターキット



500Hrキット

1,000Hrキット

## 定期交換推奨 500Hr・1,000Hrキット

### フィルターキット構成品(例)



#### 500Hrキット

- エンジンオイルフィルター
- 燃料メインフィルター
- 燃料プレフィルター
- 燃料電磁ポンプフィルター

#### 1,000Hrキット

- エアアウターフィルター
- エアインナーフィルター

- エアブリーザーフィルター
- 作動油フィルター

**1** フィルター目詰まりは、故障の原因に。  
故障前に  
「定期交換」が必要!

Feature

**2** 500Hr・1,000Hrごとに  
交換必要な  
フィルターを **パッケージ!**

Feature

※稼働状況と使用アタッチメントにより、交換サイクルが早くなる場合があります。

## 燃料フィルター&オイルフィルター

# 微細な塵も逃さない 高性能フィルター

コベルコのフィルターは  
高性能ろ紙を採用。  
エンジンに支障をきたさない  
安心感が手に入ります。



### メンテナンス時間

オイルフィルター  
燃料フィルター

6か月あるいは500時間毎

※機種によって異なります。詳細は取扱説明書をご確認ください。

## コベルコフィルターは微細な粉じんの補正に強さを発揮します。

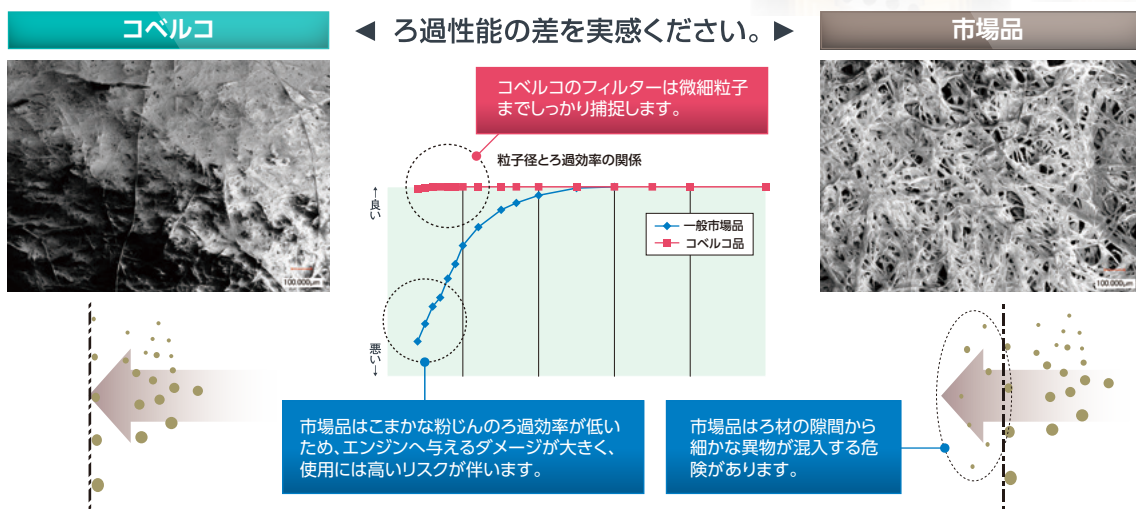

## 市場品の使用は重大なエンジントラブルにつながります。

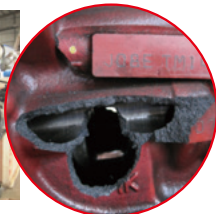

①エンジン故障事例  
異物混入により、コンロッド  
が焼き付き、ケーシングを  
突き抜けた。



②黒煙排出の事例  
異物混入により、インジェ  
クターが破損。燃料が大量  
噴出し、黒煙が発生。燃費  
も悪化。

## エアフィルター

エンジンの燃焼に必要な空気をろ過し、エンジン内部へのダスト侵入を防ぎます。  
エアフィルターが汚れると空気が不足して、パワーや燃費の低下につながりますので、  
定期的な清掃やメンテナンスを実施してください。



### 日常点検

エアフィルターを点検しアウターフィルターが目詰まりしている場合はエアブローで清掃します。  
エアフィルターが詰まると不完全燃焼を起こし、エンジン出力が低下するだけでなく燃料バランスの乱れによるエンジン全体の故障につながります。

※エアブロー時は必ず内側から外側へブローしてください。外側からブローすると目詰まりが悪化します。  
※交換時以外はインナーフィルターを外さないでください。インナーフィルターは清掃できません。

### メンテナンス時間

#### アウターフィルター

250Hr毎または警告点灯時に清掃してください。(6回まで)

1000Hr経過または清掃6回後に交換してください。

※必ず0.2MPa以下の圧縮空気でエアブローしてください。

0.2MPaよりも高圧での清掃や、固いものにぶつけての清掃はフィルターの破損を引き起こします。

#### インナーフィルター

アウターエレメント交換時に同時に交換してください。清掃はできません。交換時以外は取り外さないでください。

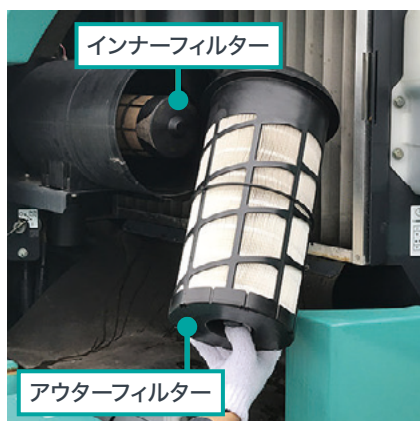

# フィルター

## 作動油フィルター

作動油フィルターは作動油中に含まれる油圧回路内で発生した金属粉やスラッジ、またブレーカの使用やアタッチメントの付け替え等で侵入した異物を除去する働きがあります。汚れた作動油及びフィルターを使い続けると、油圧機器に重大なダメージを与え故障につながります。機械の故障を未然に防ぐためにも、作動油及びフィルターの点検と早めの交換が重要です。



### メンテナンス時間

#### 作動油フィルター

1年あるいは1,000時間毎  
ブレーカ使用の場合3ヶ月 あるいは250時間毎  
※機種によって異なります。詳細は取扱説明書をご確認ください。

### コベルコ純正品の特徴

10種類以上の性能評価を経て製品化されます。その中で最も重要な性能は下記になります。

- ろ過精度
- ライフ
- 圧力損失(抵抗値)

この三つの性能のバランスが重要であり、コベルコの純正品はそのバランスが高い製品になります。

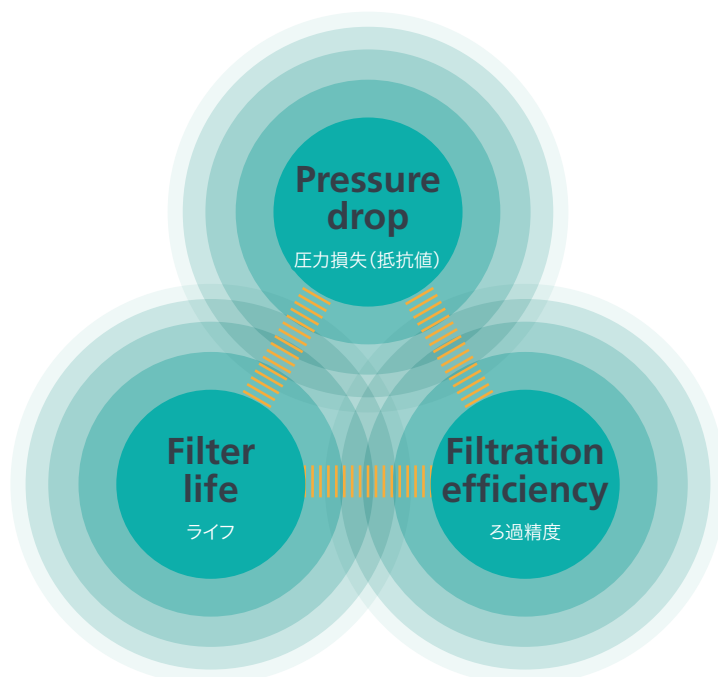

## エアブリーザー

作動油タンクの上部に取り付けられています。

作動油タンク内の作動油量が変化すると同時に内部の空気も吸排気しています。

吸気時に外気のカスを除去する役割を担うのがエアブリーザーです。

また、タンクの内圧を一定に保持しタンクの変形やポンプ破損を防止する役割もあります。

エアブリーザーが汚れるとこの吸排気ができなくなり、機械の故障につながります。機械の故障を未然に防ぐためにも、エアブリーザーの点検と定期的な交換が重要です。

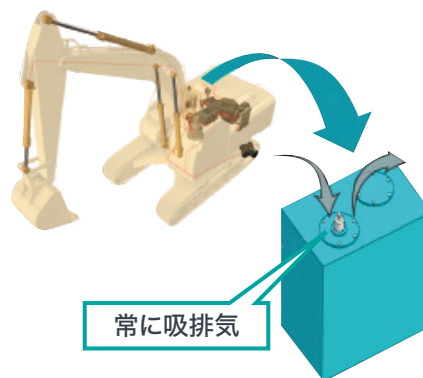

常に吸排気

汚れたエアブリーザー



汚れたブリーザーエレメント



### エアブリーザーを交換しなかった場合

#### ① 作動油タンクの変形

➡ エアブリーザーの目詰まりが原因でタンク内の圧力を逃がすことができなくなります。

タンク内部に過剰な圧力が働き、タンクの変形を引き起こします。

変形によりタンクの亀裂や油漏れが発生します。

#### ② 油圧ポンプの破損

➡ エアブリーザーの目詰まりによりタンクが吸気できなくなると、

作動油量の変化によりタンク内部の圧力が大気圧よりも低くなり

作動油中に気泡が発生します。

気泡がポンプ内に流入するとキャビテーションによりポンプへダメージを与えます。

ポンプ内部が損傷し鉄粉や破片などが流出した場合、

各油圧機器の作動不良や損傷を引き起こします。



メンテナンス時間

エアブリーザー

1,000時間毎

※機種によって異なります。  
詳細は取扱説明書をご確認ください。

キャビテーションが発生すると?

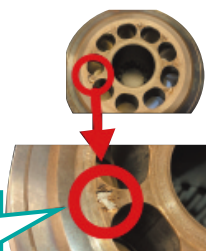

キャビテーションによってダメージ

油圧システムにダメージ!

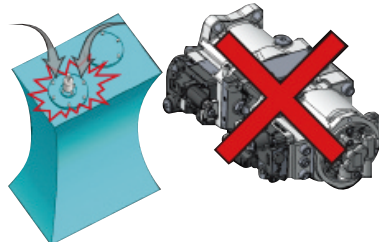

故障が発生する可能性も...



# バケット周り部品

## 縦ピンツース

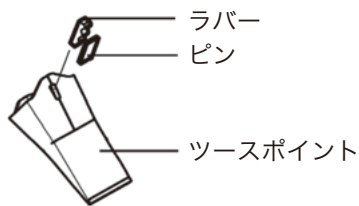

ツース取付用のラバーとピンを上から装着するタイプです。  
取付がしやすいことが特徴です。

商品名	商品説明	サイズ	部品番号	バケット容量	備考
 標準ツース	一般掘削用 強度、積込性、掘削性のバランスが良いのが特徴です。	13S	KSP13S	0.022-0.028m <sup>3</sup>	ピン・ラバーは別売りです。  ピン・ラバーのセット品です。
		18S	2412P641F1J1B	0.066-0.16m <sup>3</sup>	
		25S	B12P0015F1J1B	0.28m <sup>3</sup>	
		30S	2412U16F1J1B	0.5m <sup>3</sup>	
		35S	B12N0006F1J1B	0.8m <sup>3</sup>	
		40S	2412U10F1J1B	0.8-1.4m <sup>3</sup>	

商品名	商品説明	サイズ	部品番号	バケット容量	備考
 コーナーツース	一般掘削用 摩耗の激しいバケットの両端に装着するツースです。標準ツースに比べ肉厚です。	13S	-	0.022-0.028m <sup>3</sup>	ピン・ラバーのセット品です。
		18S	-	0.066-0.16m <sup>3</sup>	
		25S	2412U111F1J1A	0.28m <sup>3</sup>	
		30S	2412U112F1J1A	0.5m <sup>3</sup>	
		35S	2412U113F1J1A	0.8m <sup>3</sup>	
		40S	-	0.8-1.4m <sup>3</sup>	

## Vツース

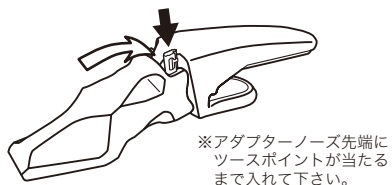

ツースをねじりながら装着するタイプです。  
ツースをねじ込んだ後、ロッキングピンを挿入し取付完了となります。  
取付のしやすさと脱落のしにくさの両方の特性があります。

商品名	商品説明	サイズ	部品番号	バケット容量
 RP	<b>一般掘削・硬岩用</b> 一般掘削用よりも肉厚の為、耐摩耗性が高く長寿命。	V39	LC69B00001F1J1A	1.1m <sup>3</sup> -1.4m <sup>3</sup>
 SYL	<b>一般掘削・硬岩用</b> 耐摩耗性と掘削性を考慮した形状。掘削しやすく長寿命。	V39	KSPTSV20030AJ1A	1.1m <sup>3</sup> -1.4m <sup>3</sup>
		V43	2412U386F1J2A	1.4m <sup>3</sup> -1.8m <sup>3</sup>
 RYL	<b>一般掘削・硬岩用</b> 耐摩耗性と掘削性を考慮した形状。掘削しやすく長寿命。	V51	KSPTSV24050AJ1A	1.6m <sup>3</sup> -3.0m <sup>3</sup>
 RL	<b>硬岩用</b> 耐摩耗性が高く碎石現場・鉱山など摩耗の激しい環境に適した形状。	V51	2412U381F1J1A	1.6m <sup>3</sup> -3.0m <sup>3</sup>
 RR	<b>硬岩用</b> 耐摩耗性が高く碎石現場・鉱山など摩耗の激しい環境に適した形状。	V61	LV69B00008F1J1A	2.8m <sup>3</sup> -4.6m <sup>3</sup>
 VX	<b>一般掘削・硬岩用</b> 掘削性と※セルフシャープニング性を高めた形状。	V61	KSPTSV23085J1A	2.8m <sup>3</sup> -4.6m <sup>3</sup>

※セルフシャープニング性：摩耗により更に尖った形状が形成され、貫入性の低減を抑制する性質。



# 横ピンツース

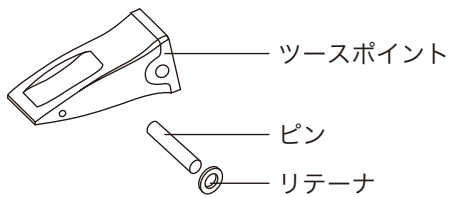

ツース取付用のピンを横から装着するタイプです。  
ツースが脱落しにくいことが特徴です。  
KOBELCOの横ピンツースには「コベルコ横ピン」と「Kツース」の2タイプあり、取付方法が若干異なりますのでご注文の際はご注意ください。



## ■コベルコ横ピンタイプ

商品名	商品説明	サイズ	部品番号	バケット容量	備考
標準ツース 	一般掘削用 強度、積込性、掘削性のバランスが良いのが特徴です。	-	YT69B00004F1J1A	0.28m <sup>3</sup>	取付ピンのセット品です。
		-	YY69B00008F1J1A	0.5m <sup>3</sup>	
		-	YN69B00008F1J1A	0.8m <sup>3</sup>	
		-	LC69B00002F1J1A	1.0m <sup>3</sup>	
		-	LC69B00004F1J1A	1.4m <sup>3</sup>	
		-	LS69B00001F1J1A	1.9m <sup>3</sup>	

商品名	商品説明	サイズ	部品番号	バケット容量	備考
ロックツース 	一般掘削・硬岩用 標準ツースに対し強度を落とさず、掘削性とセルフシャープニング性を考慮した形状。	-	KSPTRC00020J1A	0.8m <sup>3</sup>	取付ピンのセット品です。
		-	KSPTRC00025J1A	1.0m <sup>3</sup>	
		-	KSPTRC00035J1A	1.4m <sup>3</sup>	
		-	KSPTRC00045J1A	1.9m <sup>3</sup>	

商品名	商品説明	サイズ	部品番号	バケット容量	備考
タイガーツース 	一般掘削・硬岩用 ロックツースから更に貫入性を重視した形状。	-	KSPTTG00020J1A	0.8m <sup>3</sup>	取付ピンのセット品です。
		-	KSPTTG00025J1A	1.0m <sup>3</sup>	
		-	KSPTTG00035J1A	1.4m <sup>3</sup>	
		-	KSPTTG00045J1A	1.9m <sup>3</sup>	

## ■Kツースタイプ

商品名	商品説明	サイズ	部品番号	バケット容量	備考
標準ツース 	一般掘削用 強度、積込性、掘削性のバランスが良いのが特徴です。	-	KSPHT10007J1A	0.28m <sup>3</sup>	取付ピンは別売りです。
		-		0.5m <sup>3</sup>	
		-	KSPHT100020J1A	0.8m <sup>3</sup>	
		-		1.0m <sup>3</sup>	
		-	KSPHT10030J1A	1.4m <sup>3</sup>	
		-	KSPHT10040J1A	1.9m <sup>3</sup>	

商品名	商品説明	サイズ	部品番号	バケット容量	備考
ロックツース 	一般掘削・硬岩用 標準ツースに対し、強度を落とさず、掘削性とセルフシャープニング性を考慮した形状。	-	KSPTRC10020J1A	0.8m <sup>3</sup>	取付ピンは別売りです。

# バケット周り部品

## ■Kツースタイプ

### ハンマーレスで交換

必要工具は  
六角レンチのみ!

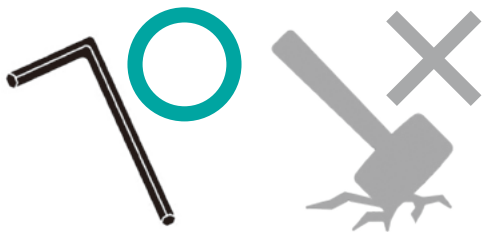

六角レンチサイズ	締め付けトルク
10mm (M12)	10~12.5K (無潤滑)

### 組み合わせ

KGSP Kツースアダプタに対応。  
下記アダプタに取り付けできます。

部品番号	バケット容量	備考
KSPTHA00032J1A	0.5m <sup>3</sup>	t32 (ストレート)
KSPTHA00036J1A	0.8m <sup>3</sup>	t36 (ストレート)
KSPTHA10240J1A	1.0m <sup>3</sup>	t40 (ストレート)

### ご注意事項

1. 取り付け時はアダプタの土砂を綺麗に落として装着ください。
2. ボルトに異常が発見された場合は交換ください。

商品名	商品説明	サイズ	部品番号	バケット容量	備考
横ピン ボルトオンツース 	一般掘削用 ボルト取付タイプ のため確実に締結 できハンマーレス で交換できるのが 特徴です。	-	KSPTPB10020J1A	0.5m <sup>3</sup>	取付ピンのセット品です。 ツース単品: KSPTPB10020S001 取付ピンアッセン: KSPTHP30020J1A
				0.8m <sup>3</sup>	
				1.0m <sup>3</sup>	



## ツース盤 (縦ピンタイプ)

アダプタへの装着性が高く、KOBELCOの特許技術によりツース盤の脱落を防止することが出来ます。  
 さらに従来品と比べ、約10%肉厚にすることで耐久性を向上しています。  
 また、ツース盤同士の重なり幅を広げることでガタつきを低減し、騒音の発生を抑えます。

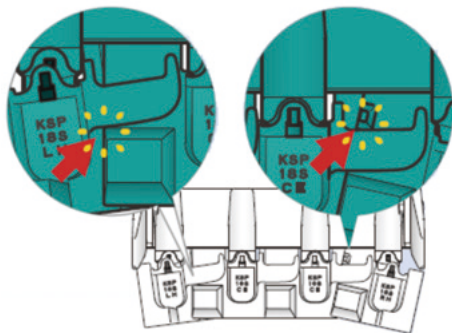

ツース盤の突起部分に隣のツース盤が  
 引っかかる機構になっており、脱落を防止します。

## ツース盤 (溶接タイプ)

ツースに直接溶接するタイプになります。カット有りとカット無しタイプがありカット無しタイプは他社機にも取り付けが可能です。※カット大・小に関しては、コベルコ標準機バケット用です。

■カット大タイプ  
 (コベルコ専用)

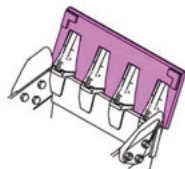
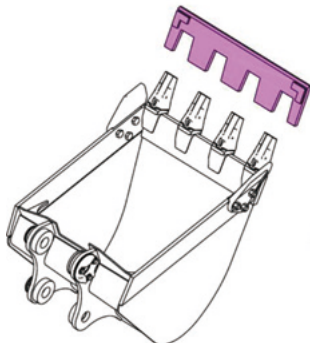

■カット小タイプ  
 (コベルコ専用)

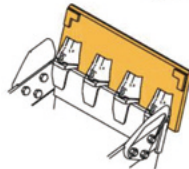
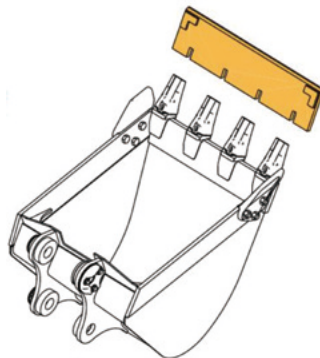

■カット無タイプ

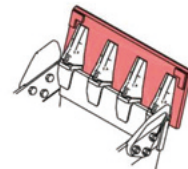
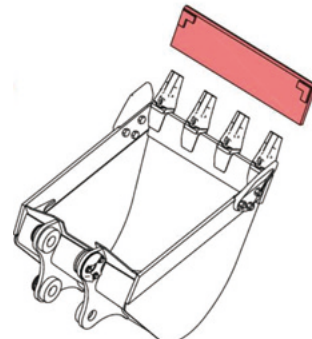

カット無しタイプは他社機にも使用可能です。

### ⚠ 注意

各ポイントをカットしてください。  
 エッジとの間に隙間ができたりキャブと接触する恐れがあります。

### ■商品サイズ

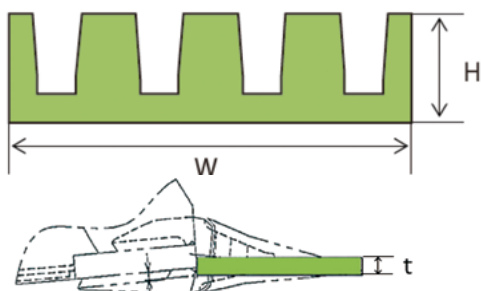

バケット容量	サイズ (mm)		
	W	H	T
0.28m <sup>3</sup> (0.25m <sup>3</sup> )	750	190	19
0.45m <sup>3</sup> (0.40m <sup>3</sup> )	913	210	22
0.50m <sup>3</sup> (0.45m <sup>3</sup> )	1,000	210	22
0.80m <sup>3</sup> (0.70m <sup>3</sup> )	1,159	250	25

# バケット周り部品

## チルトローテータ & 専用バケット

### チルトローテータ

チルトローテータとは？



バケットを傾け(チルト)、回転させる(ローテート)ことのできる油圧ショベル用先端アタッチメントです。狭小作業の効率を飛躍的に向上させ、工期短縮に大きく貢献します。

足場の整地なく、  
仕上げ作業が可能

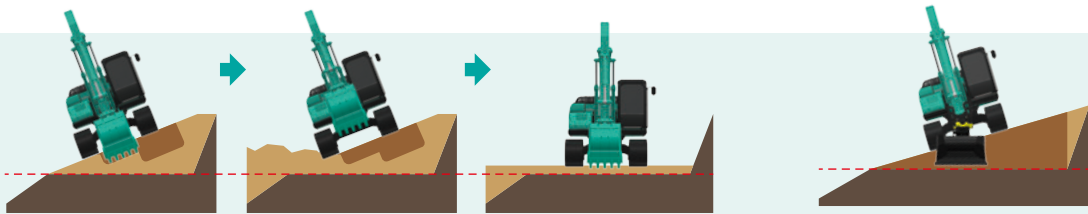

従来工法

機体の足場を整地し、バケット角度を整形面と合わせる

チルトローテータ

機体の足場に関わらず、バケットの傾きを作り出す

### ここがポイント！

#### 簡易グラブ

モノの移動が容易になり作業スピードと安全性が向上します。



#### コントロールレバー

バケットのチルトと回転、簡易グラブの開閉を専用コントロールレバーで操作。日本人の手にも馴染む形状です。

右レバー — 表面ローラ: バケットチルト  
裏面ローラ: 簡易グラブ開閉  
左レバー — 表面ローラ: バケット回転

※操作方法は標準仕様。操作方法の変更は可能です。



#### クイックヒッチ

キャブ内にいながらバケットの脱着が可能です。交換の手間が少ないため、目的に応じたバケットを的確に使い分けすることができます。



ミニショベルから重機ショベルまで幅広く対応！ご興味のある方はお近くの販売窓口までお問い合わせください。

### チルトローテータ専用アタッチメント

チルトローテータ専用各種アタッチメントもご用意しております。幅広いラインアップで多彩なニーズにお応えします。

#### engcon純正バケット



#### KGSP Buckets

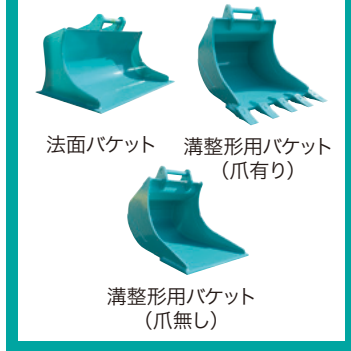

#### その他アタッチメント



コベルコ建機日本サイトやYouTubeでより詳しく製品紹介をしております。



コベルコ建機  
日本サイト



YouTube



## ホリゾーバケット

一般掘削用の標準バケットになります。側板下部に厚板を採用し底板に補強材をつけることで耐久性を向上しています。底板の補強はAタイプ(一枚物)とBタイプ(横スラシ)の2種類ございます。

### 底板一枚物(Aタイプ)



底板に外当てを採用し溶接部を保護

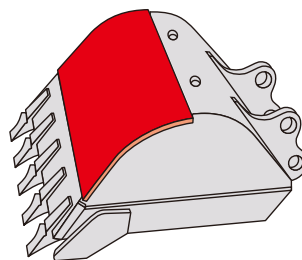

側板下部に厚板を採用

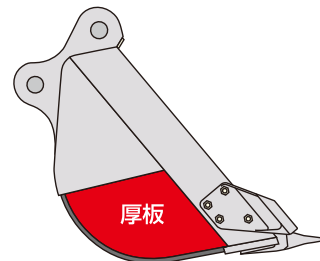

クラス	取付部(mm)		サイズ(mm)			打刻重量(kg)	ツース			部品番号
	ラグ内幅	ピン径	幅	奥行	高さ		サイズ		本数	
SK75	182	Φ50	750	990	990	240	25S	縦ピン	4	KSPSBE60-750A
SK125	252	Φ65	913	1130	1100	400	30S	縦ピン	4	KSPSBE125-913A
SK135	252	Φ65	1000	1130	1100	420	30S	縦ピン	5	KSPSBE135-1000A
SK200	327	Φ80	1150	1350	1300	660	35S	縦ピン	5	KSPSBE200-1150A

### 底板横スラシ付(Bタイプ)



横ピンツース(コベルコ横ピン)仕様もラインアップ

横スラシにより  
摩耗部位のみ補修部材設定

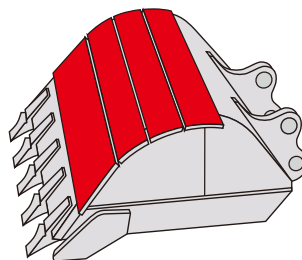

側板下部に厚板を採用

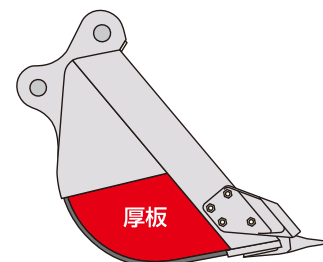

クラス	取付部(mm)		サイズ(mm)			打刻重量(kg)	ツース			部品番号
	ラグ内幅	ピン径	幅	奥行	高さ		サイズ		本数	
SK75	182	Φ50	750	990	990	220	25S	縦ピン	4	KSPSBE60-750B
						200	コベルコ横ピン(0.28m <sup>3</sup> 用)	横ピン		KAPSBE60-750H
SK125	252	Φ65	913	1130	1100	380	30S	縦ピン	4	KSPSBE125-913B
SK135	252	Φ65	1000	1130	1100	410	30S	縦ピン	5	KSPSBE135-1000B
						370	コベルコ横ピン(0.45m <sup>3</sup> 用)	横ピン		KAPSBE135-1000H
SK200	327	Φ80	1150	1350	1300	650	35S	縦ピン	5	KSPSBE200-1150B
						650	コベルコ横ピン(0.80m <sup>3</sup> 用)	横ピン		KAPSBE200-1150H



## スケルトンバケット

底板部が網目状のバケットです。各種ふるい作業や河川などの採石作業に最適です。

縦ピンツースと横ピンツース(Kツース)の2種類をラインアップ!

### 優れた耐久性

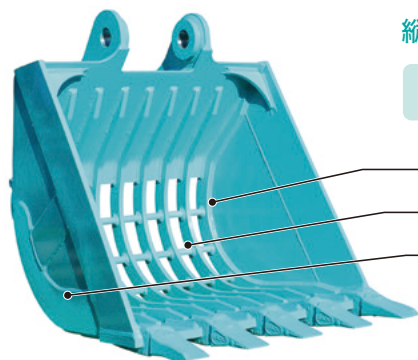

- 両端の最も摩耗する部分にリブを取付
- メッシュ部材にハイテン材を使用
- イカリ補強を採用

クラス	取付部(mm)		升目(mm)			打刻重量(kg)	ツース			部品番号
	ラグ内幅	ピン径	バケット幅	横×縦	数		サイズ		本数	
SK35	141	Φ40	596	80×80	6マス	90	18S	縦ピン	4	KSPBSV10808J1A
SK55	151	Φ45	688	80×80	7マス	140	18S	縦ピン	5	KSPBSV20808J1A
SK75	182	Φ50	836	100×100	7マス	250	25S	縦ピン	4	KSPBSV31010J1A
				100×100		240	Kツース(0.28㎡用)	横ピン		KSPBSH31010J1A
SK135	252	Φ65	1104	100×150	9マス	460	30S	縦ピン	5	KSPBSV41015J1A
				100×150		460	Kツース(0.50㎡用)	横ピン		KSPBSH41015J1A
SK200	327	Φ80	1175	100×150	9マス	750	35S	縦ピン	5	KSPBSV51015J1A
				100×150		730	Kツース(0.80㎡用)	横ピン		KSPBSH51015J1A

## 田面・法面バケット

整地や仕上げに最適

商品名	クラス	取付部(mm)		サイズ(mm)			打刻重量(kg)	部品番号
		ラグ内幅	ピン径	幅	奥行	高さ		
 法面バケット	SK75	182	Φ50	1500	740	625	300	KAPSK60-1500-NB
	SK135	252	Φ65	1800	900	738	460	KAPSK135-1800-NB
	SK200	327	Φ80	2200	1100	850	820	KAPSK200-2200-NB

積込もこなす万能タイプ

商品名	クラス	取付部(mm)		サイズ(mm)			打刻重量(kg)	部品番号
		ラグ内幅	ピン径	幅	奥行	高さ		
 法面バケット 積込型	SK75	182	Φ50	1500	740	625	330	KAPSK60-1500-NRB
	SK135	252	Φ65	1800	900	738	490	KAPSK135-1800-NRB
	SK200	327	Φ80	2200	1100	850	920	KAPSK200-2200-NRB

底板強化でより強く

商品名	クラス	取付部(mm)		サイズ(mm)			打刻重量(kg)	部品番号
		ラグ内幅	ピン径	幅	奥行	高さ		
 田面バケット	SK75	182	Φ50	1030	860	805	280	KAPSK60-1030-TB
	SK135	252	Φ65	1330	1000	888	490	KAPSK135-1330-TB
	SK200	327	Φ80	1530	1150	1090	790	KAPSK200-1530-TB

# トラックリンク・スプロケット・アイドル

## こだわった熱処理品質

熱処理とは金属製品の強度・耐摩耗性を高めるために必要な工程です。  
足回り部品は高負荷がかかる箇所な為、割れや欠けが発生しやすく  
また摩耗頻度も高い為、高い耐久性が求められます。  
KOBELCOの足回り部品はこだわりぬいた熱処理を行うことで高い耐久性を実現。  
過酷な現場でも長くお使い頂く事が出来ます。

### ■焼き入れ深度

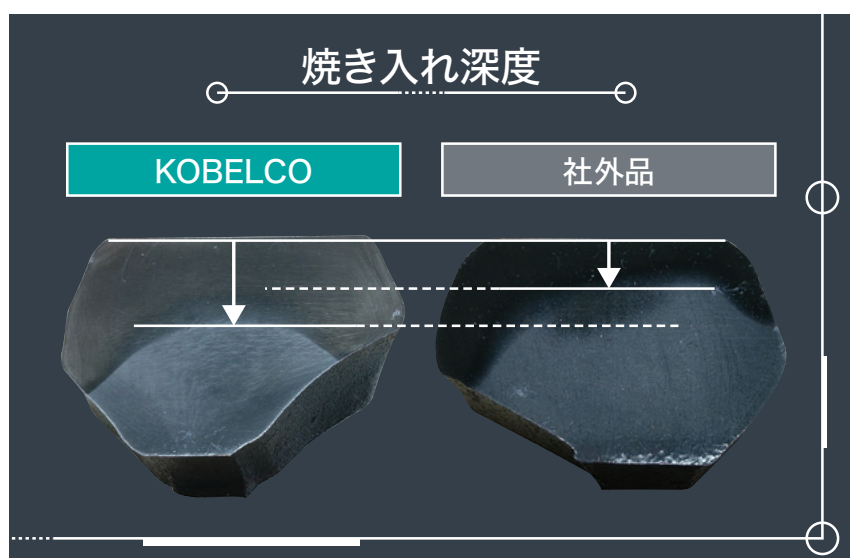

左の写真はトラックリンク部品における焼き入れ深さの図になります。  
焼き入れ深度が低いと耐久性が低くなり早期破損の原因になります。  
KOBELCO純正品は社外品と比べ、焼き入れ深度が深く、熱処理品質が高いことが分かります。

### ■高寿命

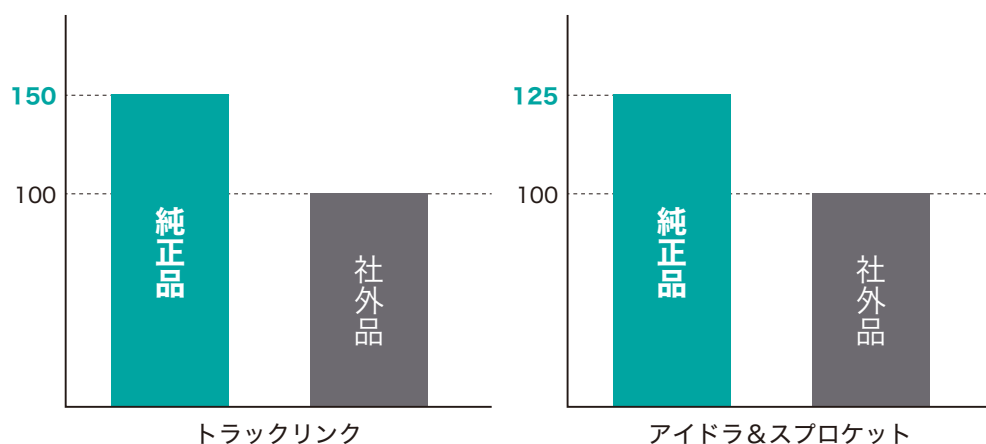

KOBELCOの純正品は社外品に比べトラックリンクは150%、アイドル・スプロケットは125%も長くお使い頂けます。

## 高性能シールの採用

ローラはクローラの動きを滑らかにするための部品です。常にトラックリンクと接している為、足回り部品の中でも摩耗が激しく交換頻度の高い部品になります。ローラの故障の大半は油漏れが原因の為、KOBELCOの純正品は高性能なシールを採用することで油漏れを防止しています。

### ■フローティングシールについて

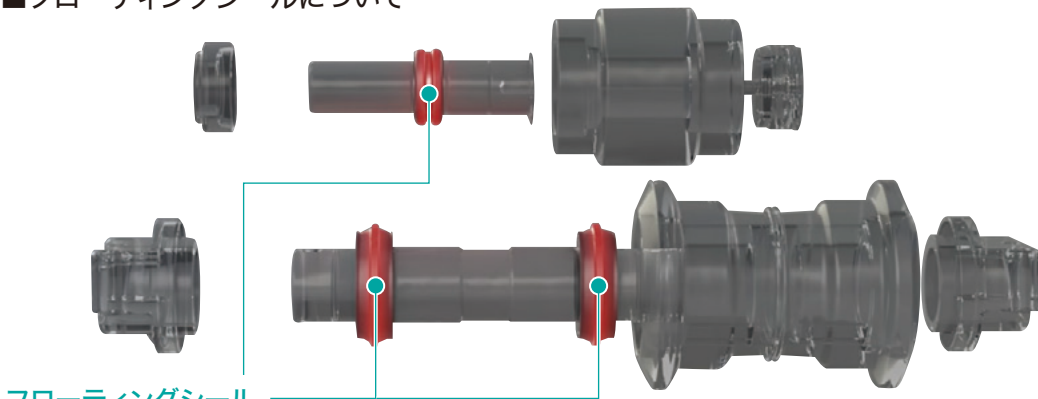

高品質なシールを採用することで油漏れを防止します。

耐寒性・耐熱性の両方を有したOリングと高硬度の特殊鋳鉄で構成された高性能なフローティングシールを採用しています。ローラ内部への土砂の侵入を防ぐことで油漏れを防止します。

## 優れた耐摩耗性

他足回り部品同様、ローラにも高品質な熱処理が施されています。KOBELCOの純正品はトラックリンクとの接触面全て深い焼き入れがされており、耐摩耗性に優れています。

### ■ローラの熱処理について

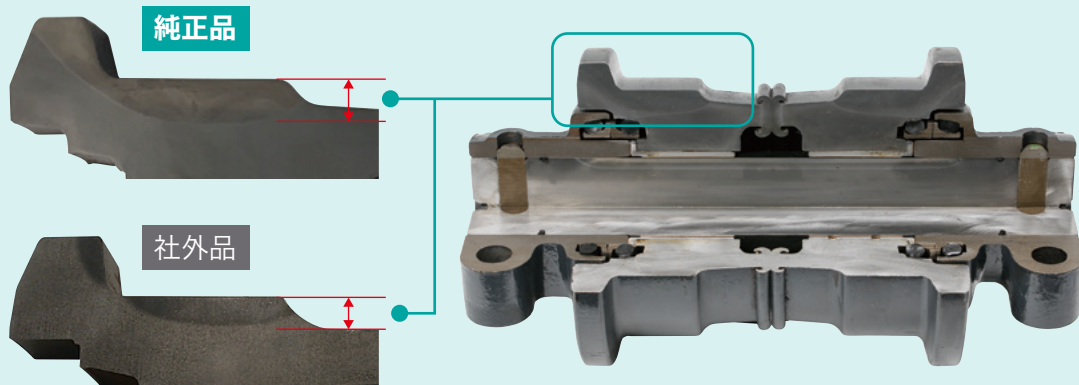

KOBELCOの純正品はR部にもしっかり焼き入れが入っており焼き入れ深度も社外品に比べ深くなっています。

# ゴムパッド

## ラインアップ

外れにくさを重視した両側ボルト固定タイプと作業性を重視した片側フックタイプの2タイプを取り揃えています。

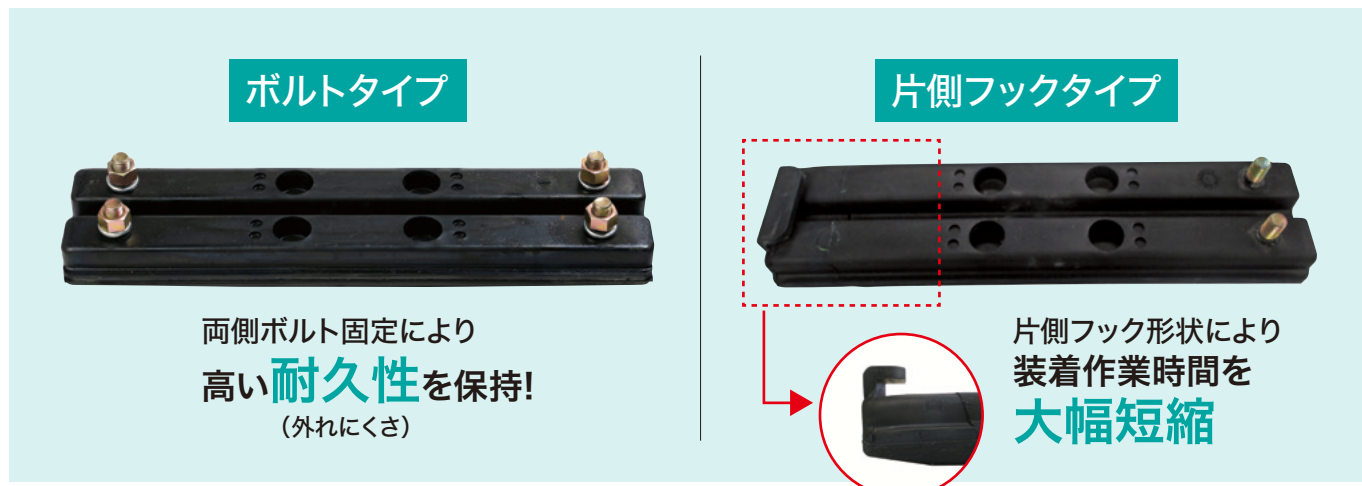

## 優れた耐摩耗性

優れた耐摩耗性により、走行頻度の高い現場でも長くお使い頂けます。

### ■耐摩耗試験(アクロン摩耗試験)

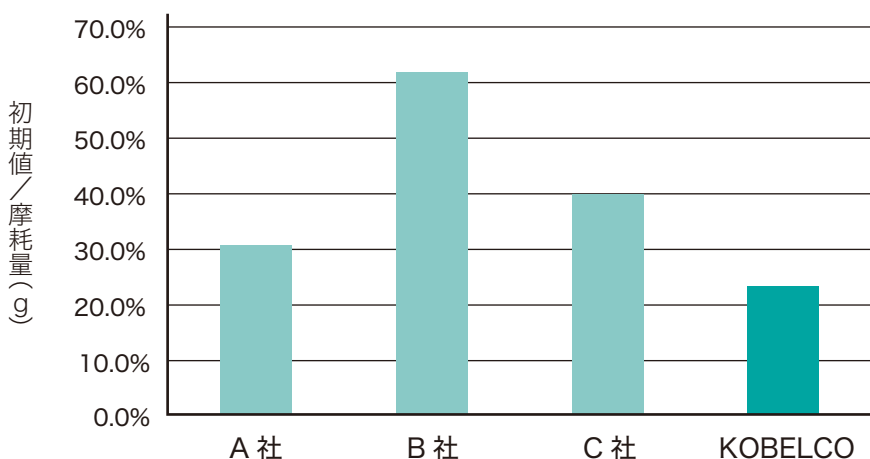

左図はKOBELCO純正品と社外品の耐摩耗性を比較したデータになります。(アクロン摩耗試験の結果になります) KOBELCO純正品は社外品に比べ摩耗量が少なく、耐摩耗性に優れていることが分かります。



## 商品情報

### ■ボルトタイプ

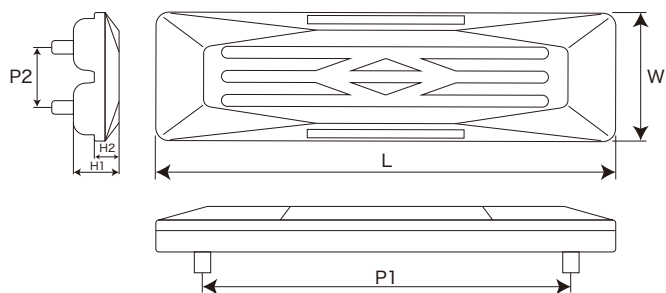

### ■片側フックタイプ

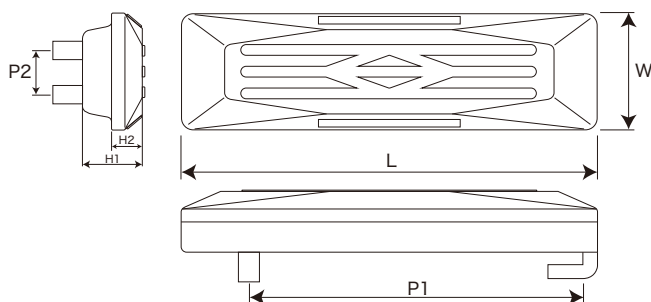

※両製品、取付ボルト・ワッシャーが含まれています。

### ■ボルトタイプ

シュー幅 (mm)	ゴムパッド							
	部品番号	L(mm)	W(mm)	H1(mm)	H2(mm)	P1(mm)	P2(mm)	重量(kg)
230	KSPURP00230J1A	225	66	35	22	150		1.0
250	KSPURP00250J1A	245	66	35	22	200		1.1
300	KSPURP00300J1A	295	66	35	22	200		1.3
400	KSPURP00400J1A	396	106	37	23	300	46	2.3
450	KSPURP00450J1A	440	120	46	26	350	58	4.0
500	KSPURP00500J1A	490	134	54	34	400	60	6.0
600	KSPURP00600J1A	591	145	68	42	400	69	8.8

### ■片側フックタイプ

シュー幅 (mm)	ゴムパッド							
	部品番号	L(mm)	W(mm)	H1(mm)	H2(mm)	P1(mm)	P2(mm)	重量(kg)
230	KSPURP10230J1A	235	66	35	18.5	190		0.9
250	KSPURP10250J1A	255	66	35	18.5	225		1.0
300	KSPURP10300J1A	305	66	35	18.5	250		1.1
400	KSPURP10400J1A	403	106	40	27	350	46	2.5
450	KSPURP10450J1A	453	120	46	27	400	58	3.5
500	KSPURP10500J1A	503	134	54	35	450	60	4.9
600	KSPURP10600J1A	603	150	62	36	500	69	7.9

# ゴムクローラ

## 優れた耐久性

ゴム材の配合、芯金形状や材質、各部位の厚さ、ワイヤー強度まで全て一新し高い耐摩耗性、耐損傷性を実現。長寿命を達成しています。

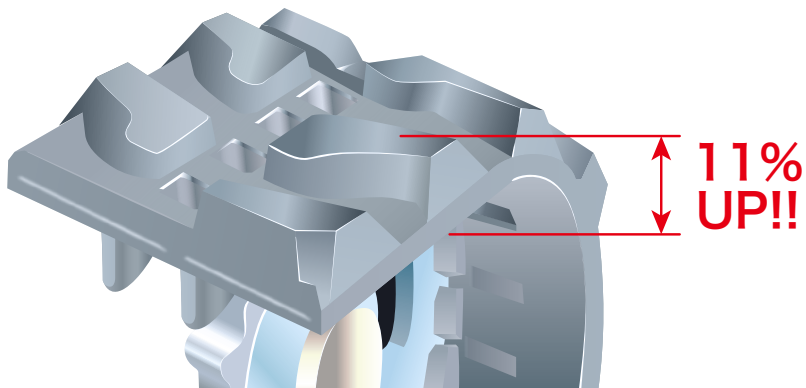

従来品より11%肉厚にしています。

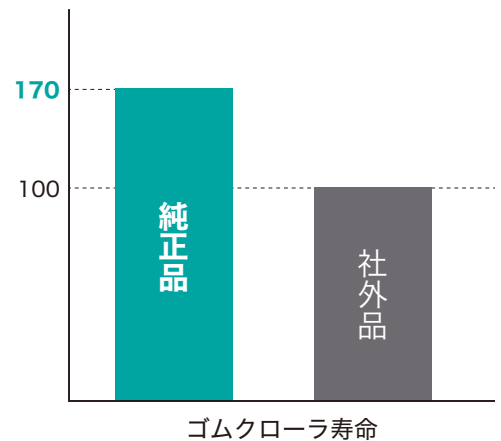

## 脱輪防止機能

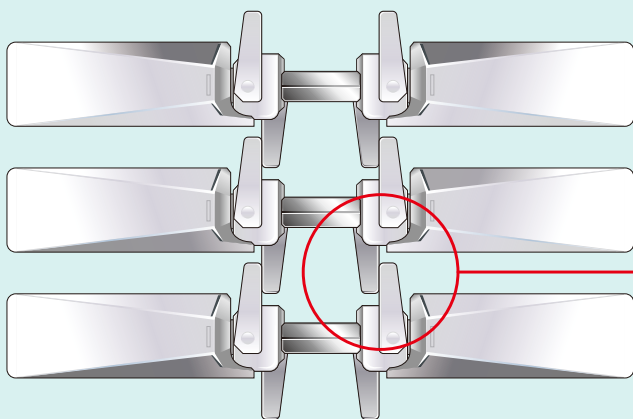

脱輪の原因となる横ずれや伸びを抑える芯金形状を採用。芯金同士を連結するような形状にすることで、芯金の左右上下の動きを抑えることができ脱輪を防止できます。

## 長くお使い頂く為に

### 1. ゴムクローラの張りについて

取扱説明書に従い、ゴムクローラは適正な張力でお使い下さい。

張りが緩いと脱輪の可能性が、張りが強すぎると破断が発生する可能性がありますので日々の点検をお願い致します。

### 2. ご使用時の注意点

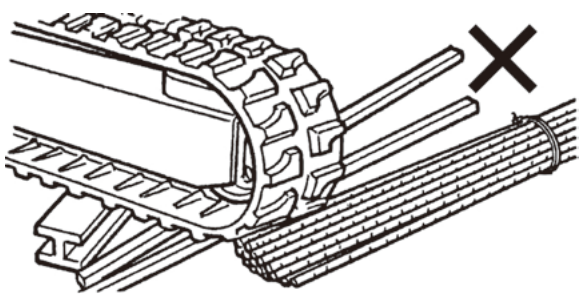

碎石地盤、凸凹の激しい硬い岩盤、鉄筋、鉄くず上での作業及び旋回は、ゴムクローラの損傷の原因となります。



河川敷等、大小の石が大量にある場所では、石を噛み込み、ゴムクローラを傷めたり、脱輪しやすくなります。またシュースリップ状態で無理な押し土をすると、ゴムクローラの寿命が短くなります。

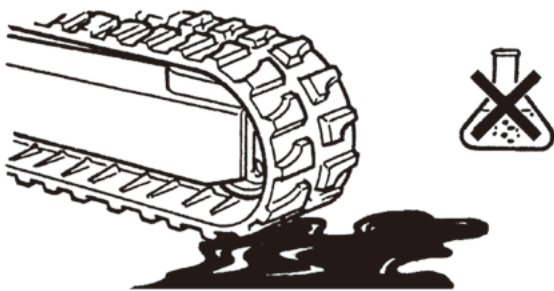

ゴムクローラにオイル・燃料・化学溶剤が付着しないようご注意ください。もし付着した場合、すぐに洗い流すかふき取るようにして下さい。

それぞれの作業環境に合ったKGSP商品も豊富に取り揃えています。



## ラインナップ



## フロアマット

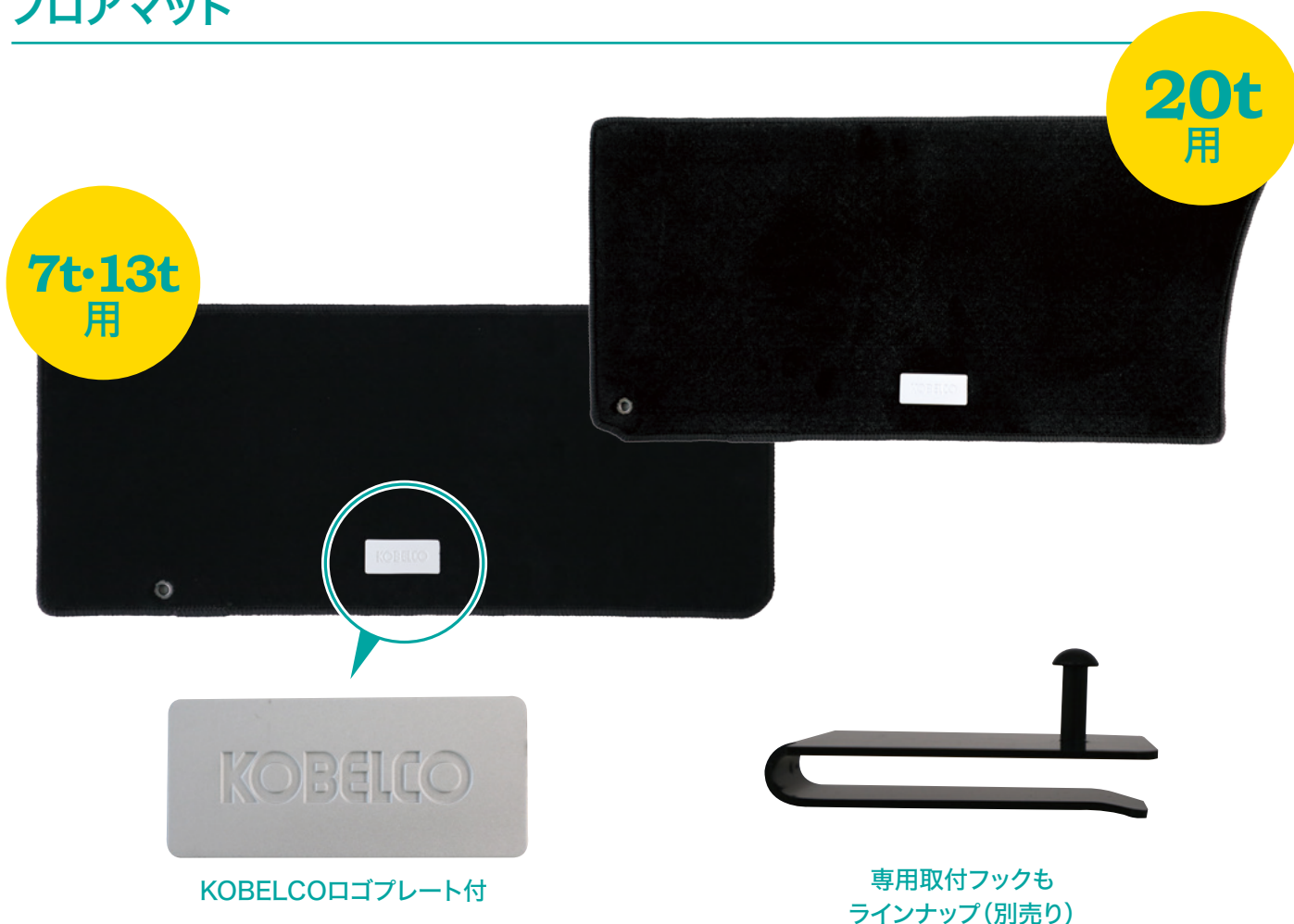

### 商品仕様

### 機械を綺麗に使用したい方におすすめの商品です！

- ①ペダルにかからない&ズレにくい設計で、安全に使用できます。  
専用取付フックとの併用で安全性が更にUPします。
- ②純正ゴムマットに装着可能です。
- ③有名車メーカーのフロアマットと同生地を採用しています。
- ④厚さ10mmで頑丈な他、密度の高い生地を採用しているため、ヘタリや糸抜けもほとんどありません。

品番	品名	代表機種 他	純正ゴムマット品番
KSPSMAT0110J1R	マット、フロア	SK75SR-7, 135SR-7	YT26M00040P3
KSPSMAT0120J1R	マット、フロア	SK200-10	YN26M00089P2
KSPSMAT0001J1R	クリップ、フロアマット	専用クリップ	-

※他機種にも装着可能ですので、詳細はお近くの販社工場／営業所までご連絡ください。

# クラスターゲージ専用液晶保護フィルム

## 商品概要

本商品は、10.1インチ液晶専用保護フィルムです。



## フィルム構造

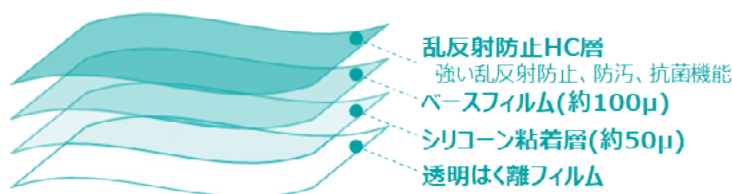

## 商品特徴

- ①強い乱反射防止、防汚、抗菌機能があります。
- ②再剥離性に優れており、貼り直しが可能です。
- ③特殊シリコン粘着剤を使用しており、自然にエアが抜けるため、液晶画面に気泡が入りにくくなっています。
- ④雰囲気温度訳100℃での長時間連続使用でも問題なく使用できます。

## 商品仕様

部品番号	品名	サイズ	モニタ品番	代表機種
KSPMPFMNG00J1P	フィルム	175×269mm (4R)	YT55S00002F1	SK75SR-7 SK125SR-7 SK135SR-7
			YT55S00002F2	
			YT55S00002F3	

※他機種にも装着可能ですので、詳細はお近くの販社工場／営業所までご連絡ください。

## ⚠ 施工時の注意

裏表に保護シートが付いていますので、両面剥がしてからご使用ください。

※青シールが付いている面が貼付面です。

## LEDライト



明るさ2倍で視界良好!



ハロゲンライトに比べ、明るさは約2倍、ライト寿命は5倍以上。  
夜間作業も安全に行えます。  
主にブーム横、右前デッキへの取り付けが可能。  
更にキャブ用ライトとしてバータイプも新登場。

簡単装着!

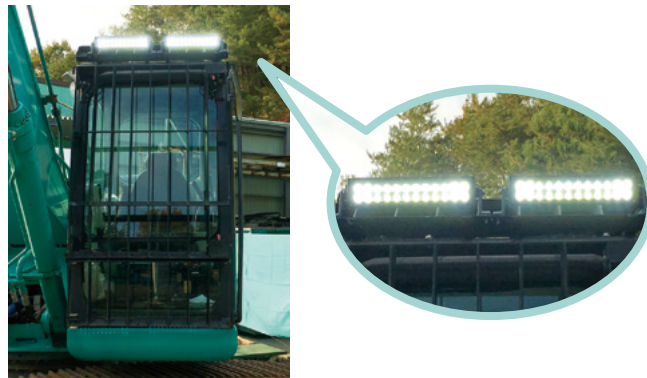

### 商品仕様

KSPCLR12001J1P (120W)

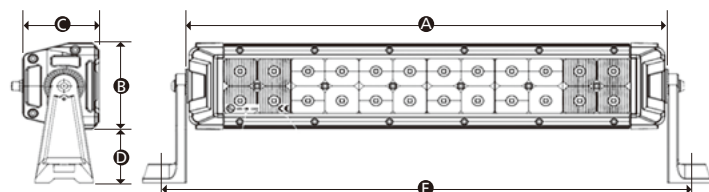

KSPCLR01802J1P (18W)

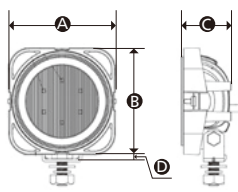

KSPCLR02703J1P (27W)

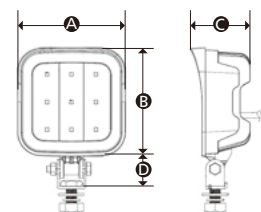

### LEDライト

部品番号	品名	消費電力	LED	電源電圧	防水性能	発光強度	取付ボルト
KSPCLR01802J1P	LIGHT	18W	3W×6個	DC 12~36V	IP69K	1028ルーメン	M10×25mm
KSPCLR02703J1P	ライト	27W	3W×9個	DC 12~36V	IP69K	1490ルーメン	M10×25mm
KSPCLR12001J1P	ライト,バー	120W	5W×24個	DC 9V~32V	IP67	6250ルーメン	M6×25mm

### 寸法

部品番号	品名	Ⓐ横幅	Ⓑ高さ	Ⓒ奥行き	Ⓓ座高さ	Ⓔ取り付けピッチ
KSPCLR01802J1P	LIGHT	99.3	98.9	46.5	6.3	-
KSPCLR02703J1P	ライト	99	99	54.2	29.4	-
KSPCLR12001J1P	ライト,バー	360	80	90	50	400

### 専用取付ブラケット(オプション)

部品番号	品名	対象製品	対象機種	使用箇所
KSPCLR0001J1A	ブラケット	KSPCLR01802J1P KSPCLR02703J1P	SK125SR-3, 5 SK135SR-3, 5	本体右側デッキ部
KSPCLR00002J2A	ブラケット	KSPCLR12001J1P (120W)	2面/3面キャブガード仕様 (SK75SR-3/ SK125/135/235SR-3, -5/ SK200/250/330-9, -10)	キャブ上部

## シートカバー



### こだわりの素材と4色のカラー展開

重機用には家庭用ソファにも使用されている上質で重厚なPVC生地と撥水加工を施したナイロン素材を採用。

ミニ・BOMAG用には屋外用の素材を使用し、雨を弾き、雪・霜による硬化を防ぎます。

ミニ用には背面に取扱説明書が入るポケット付き。

※PVC生地とは

ポリ塩化ビニールを意味する“Polyvinyl Chloride”の略で、耐候性・耐水性に優れ、難燃性が高く、高い強度を持っています。傷は付きづらく、汚れや変色にも強いのが特徴です。

ミニ用にはカバータイプとメッシュタイプの2WAY仕様が特徴のオールシーズンシートカバーをご用意しました。

雨・風・雪から書類を守る大型収納袋付き。



### 商品仕様

#### ■BOMAG用

対象機種	部品番号	品名	色	備考(素材、機種など)
115AC、131ACW	KSPSGR00240A1J1P	シートカバー-BOMAGグレー	グレー	テント生地

#### ■ミニショベル用

対象機種	部品番号	品名	色	備考(素材、機種など)
SK20UR-6 SK30UR-6	KSPSBU00230A1J1P	シートカバーミニブラック (UR)	ブラック	テント生地
SK38UR-6	KSPSBM00230A1J1P	シートカバーミニブラック (M)		号機PQ03-01001~テント生地 号機PQ02-00101~テント生地
SK005-5、SK10SR-2、-3、ポーター007、09SR、SK15SRビートル	KSPBS00230A1J1P	シートカバーミニブラック (S)		テント生地
SK008、SK17SR-5、30UR-5、20UR-2、50UR-5、KGSPシート PU25M00020P1J1T	KSPSBM00230A1J1P	シートカバーミニブラック (M)		
SK20SR-6~SK35SR-6、SK45SR-6E、SK55SR-6E、50UR-6E、SK20SR-5、50SR-5、80UR-6E	KSPSBL00230A1J1P	シートカバーミニブラック (L)		

#### ■ミニショベル用(オールシーズン)

対象機種	部品番号	品名	色	備考(素材、機種など)
SK20UR-6 SK30UR-6	KSPSGU00330A1J1P	シートカバーミニ (UR) メッシュ	シルバー	FSPシート
SK38UR-6	KSPSGM00330A1J1P	シートカバーミニ (M) メッシュ		
SK005-5、SK10SR-2、-3、ポーター007、09SR、SK15SRビートル	KSPSGS00330A1J1P	シートカバーミニ (S) メッシュ		
SK008、SK17SR-5、30UR-5、20UR-2、50UR-5、KGSPシート PU25M00020P1J1T	KSPSGM00330A1J1P	シートカバーミニ (M) メッシュ		
SK20SR-6~SK35SR-6、SK45SR-6E、SK55SR-6E、50UR-6E、SK20SR-5、50SR-5、80UR-6E	KSPSGL00330A1J1P	シートカバーミニ (L) メッシュ		

# 建設機械関連商品

## ■重機ショベル用

対象機種	部品番号	品名	色	備考(素材、機種など)
SK200、210、250、330、460、850(8型、9型、10型)SK470-9、SK950LC-2、SK70SR、80MSR、135SR、130SR+、SK225SR、SK235SR(2型、7型)、SK75SR-3、SK75SR-7(STD、サス付シート)	KSPSBG00020A1J1P	シートカバーブルーグリーン	ブルーグリーン	ナイロン素材 GRAMMER製シートには取付不可
	KSPSGR00020A1J1P	シートカバーグレー	グレー	
	KSPSBR00120A1J1P	シートカバーブラック (PVC)	ブラック	PVC 素材 GRAMMER製シートには取付不可
	KSPSGR00120A1J1P	SEAT COVER GRAY (PVC)	グレー	
SK60SR、1E、SK70SSR-1ES、SK115SR、1E、1ES、SK135SR、1E、SK200-6、-6E、-6ES、SK200SRmi/c、-1S、SK230-6、-6E、-6ES、SK320-6、-6E、SK450-6、-6S、SK950LC、SK1300DLC~SK3500D	KSPSGA00020A1J1P	シートカバーグレーアームレスト	グレー	ナイロン素材 6型のアームレスト付シートに対応

## サイズ表

カバーの外寸になります。上記以外の機種、またはSTD仕様以外の機種にお取付けの際は下記をご参考ください。

機種	部品番号	品名	サイズ(単位=mm)		
			A座面幅	C背面幅	B+D座面奥行+背面高さ
ミニ	KSPSGR00240A1J1P	シートカバー-BOMAGグレー	810	810	640
	KSPSBU00230A1J1P	シートカバーミニブラック (UR)	490	460	780
	KSPSBS00230A1J1P	シートカバーミニブラック (S)	450	450	660
	KSPSBM00230A1J1P	シートカバーミニブラック (M)	450	450	700
	KSPSBL00230A1J1P	シートカバーミニブラック (L)	500	470	900
	KSPSGU00330A1J1P	シートカバーミニ (U) メッシュ	490	460	780
	KSPSGS00330A1J1P	シートカバーミニ (S) メッシュ	450	450	660
	KSPSGM00330A1J1P	シートカバーミニ (M) メッシュ	450	450	700
	KSPSGL00330A1J1P	シートカバーミニ (L) メッシュ	500	470	900
重機	KSPSBG00020A1J1P	シートカバーブルーグリーン	515	540	1210
	KSPSGR00020A1J1P	シートカバーグレー			
	KSPSBR00120A1J1P	シートカバーブラック (PVC)			
	KSPSGR00120A1J1P	SEAT COVER GRAY (PVC)			
	KSPSGA00020A1J1P	シートカバーグレーアームレスト			



## ホースガード

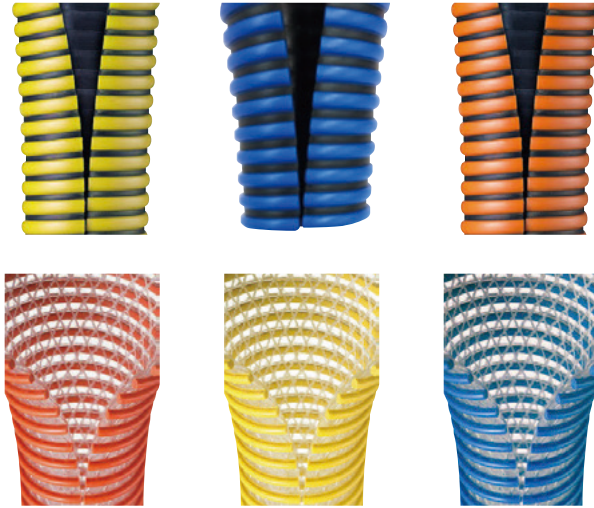

※取付イメージ図

### 油圧ホースを外的ダメージから守ります！

油圧ホース破損による作動油飛散や、  
予期せぬ衝突や摩耗によるダメージ軽減に役立ちます。



### スリット入りで楽々装着！

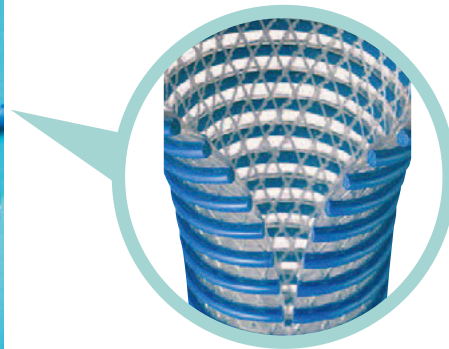

スリット構造が入っており、  
油圧ホースを外さずに短時間で  
取り付け可能。  
取付位置ステッカー貼付で  
作業がスムーズに。

### 豊富なカラー展開！

カラーバリエーションが豊富な商品です。  
ブルーグリーンの機械に馴染むように制作されたコベルコブルー色も登場！



コベルコブルーホースガード  
(ブルー/ブラック)



イエロー/ブラック



オレンジ/ブラック



ブルー/クリア



イエロー/クリア



オレンジ/クリア

## ワイパーゴム



しっかりとした水きりで雨天作業時の視界を確保。  
安全に作業が行えます。

ビビリ・拭きムラを防ぐグラファイト製ゴムを採用。

300mm～1000mmまでのラインナップで、多様な機種に対応し、撥水剤とも併用が出来ます。

### ワイパーが不調かも…交換方法は？

雨の日の視界確保に欠かせないワイパー。交換方法は以下の2種類があります。

- ①ワイパーゴムのみ [交換頻度: 約半年～1年]
- ②ワイパー本体 [交換頻度: 約1年～2年]

ワイパーの交換は2パターン  
「ワイパーゴムのみ」or  
「ワイパー本体  
(ブレード含む)」

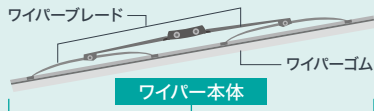

ワイパーゴムのみの交換  
ゴムが右のような状態の場合は、劣化のサイン。早急な交換が必要です。

裂けている

ワイパー裂け

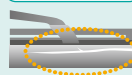

ひび破れている

ひび割れ

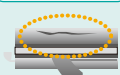

変形している

ワイパー変形



ワイパー本体の交換

右のような症状が頻発する場合は、ゴムだけでなくブレードが劣化している可能性があります。

滑らかに動かない



拭きがビビる

拭きムラがある



拭きにムラがある

にじむ



水が常ににじみ状に残る

### 商品仕様

部品番号	L (mm)	W (mm)
KSPRRRG030ASAJ1R	300	6
KSPRRRG035ASAJ1R	350	6
KSPRRRG038ASAJ1R	375	6
KSPRRRG040ASAJ1R	400	6
KSPRRRG045ASAJ1R	450	6
KSPRRRG050ASAJ1R	500	6
KSPRRRG055ASAJ1R	550	6
KSPRRRG060BSAJ1R	600	8
KSPRRRG070DSAJ1R	700	6.5
KSPRRRG080CSAJ1R	800	10
KSPRRRG090CSAJ1R	900	10
KSPRRRG100CSAJ1R	1000	10

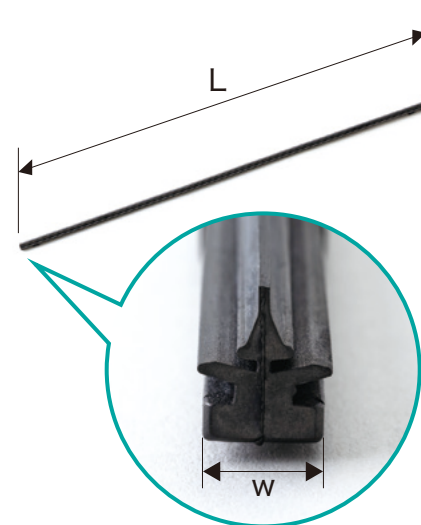

\*本部品は雨用のワイパー替えゴムです。  
\*芯金付きのツインレールタイプです。  
\*断面の形状によって取り付けられない場合がございますのでご注意ください。詳細はお近くの販社工場へお問い合わせください。

## タッチアップスプレー



ボディやアタッチの簡単な補修に最適！  
全機種に使用が可能です。

部品番号	品名	色	容量	備考
KSPPB000301J1S	ペイント	ブルーグリーン	300ml	ネオフタリット

※部品番号「YT09T00001D1」で設定しているブルーグリーン色と同色となります。

## イーグルアイビュー

機械周りを一目で確認！  
3つのカメラで安全アシスト



# KGSP イーグルアイビュー 後付キット

## イーグルアイビュー

### 機械周囲270度をカバー！

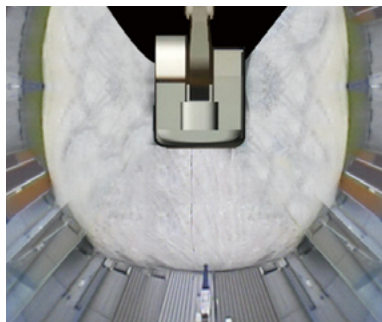

3方向に向けて設置された広角カメラはそれぞれが90度を超える視野を確保。  
3つのカメラ映像を合成することで周囲270度のリアルタイム映像の確認が可能。

### 大型高画質モニターで安全確認



業界最大級の10インチモニターを採用。  
3つのカメラ映像が合成されたパノラマ映像と右カメラ映像を常時画面に表示し、機械周囲の安全確認が可能。  
また、クラスターゲージ上で後方カメラ単体映像も同時に確認が可能。

### 周囲3mの視認性を確保！

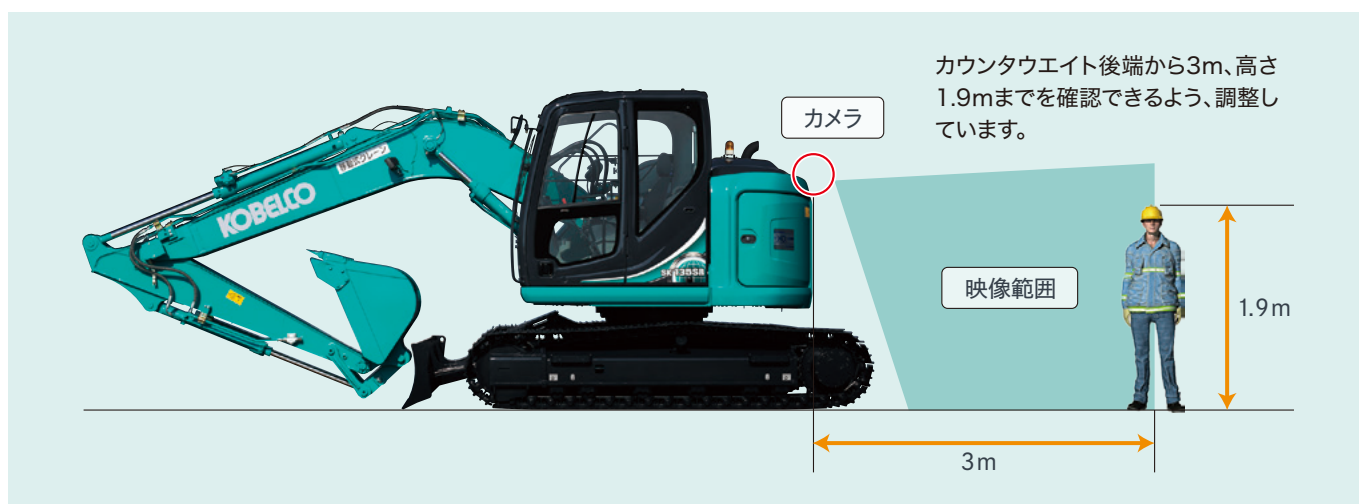

### 商品仕様

部品番号	品名	対象機種
KSPMEV13S05S03J1S	イーグルアイビュー (SK135SR-5)	SK125SR-5、SK130SR+-5、SK135SR-5 (SK135SRLC-5)
KSPMEV20C10S03J1S	イーグルアイビュー (SK200-10)	SK200-10 (SK210LC-10)

標準仕様機(後方カメラ付)、標準ウエイト仕様のみ対応。増量/追加ウエイトは非対応。  
※上記品番に取付けに必要な部品が全て入っております。

### ⚠ 注意

※本システムは、周辺確認を補助するシステムです。衝突を防止するシステムではありませんので、本システムだけに頼らず安全運転を心がけてください。  
※カメラよりも高い部分や死角になり、映らない場所があります。モニターでの確認とあわせて目視での確認を行ってください。  
※イーグルアイ映像で表示される物体の形状や機体からの距離は、実際の見たと異なりますのでご注意ください。

## ドライブレコーダー後付キット

イーグルアイビューのカメラに  
前方カメラを増設。

4つのカメラで全周の映像記録が可能！！



オペレータの手元  
(レバー操作)または  
機械前方を映すよう  
2WAY(付け替え)  
で対応可能

**4カメラ**

(右・左・後+前方カメラを増設)により  
全周の記録が可能



# KGSP

# ドライブレコーダー 後付キット

# ドライブレコーダー

## イーグルアイビューとの併設で広範囲の記録が可能に！

イーグルアイビューの既設カメラに前方カメラを増設することで、機械全周の映像が記録可能です。オペレーターの手元から、機械周辺の死角となる足元までの映像も確認・保存できます。

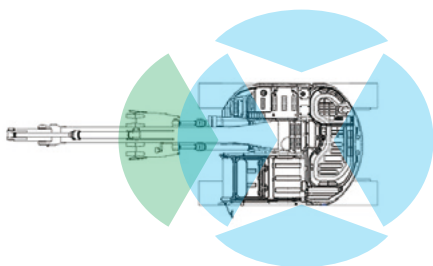

SK135SR-7 水平方向(上方から見る)

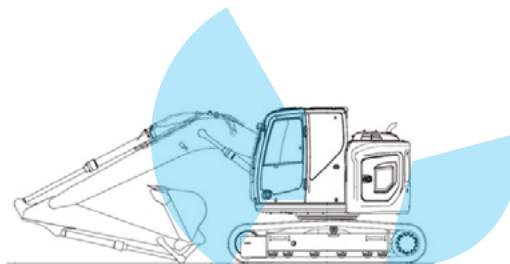

SK135SR-7 垂直方向(左方から見る)

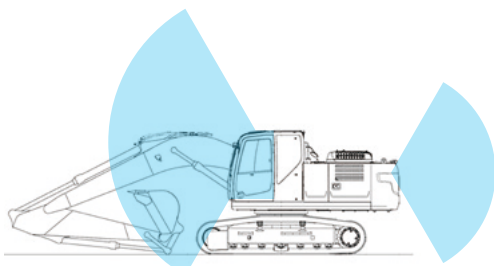

SK200-10 垂直方向(左方から見る)

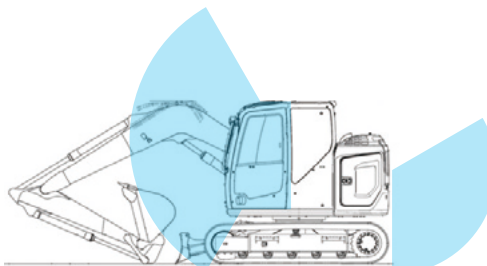

SK75SR-7 垂直方向(左方から見る)

## セキュリティ対策も万全！



鍵が2個同梱されており、機械管理者のみSDカードデータ管理が可能。SDカードのデータはPCで消去が可能。

## クラスタへの切替表示、映像再生も簡単！



ドライブレコーダーの画面をクラスタに切り替え表示が可能。メニュー設定や録画中の画像の確認はクラスタ上で実施可能。さらに、SDカード内の撮影動画は一般PCで再生が可能なので再生ソフトは不要。録画時間は約15時間(32GB)。オプションとして64GB(約31時間)SDカードも販売しています。

## 商品仕様

### ラインナップ

部品番号	品名	対象機種
KSPMDR13S07S01J2Q	ドライブレコーダー (SK135SR-7、SK75SR-7)	SK125SR-7、SK130SR+-7、SK135SR-7、SK75SR-7、SK80SR+-7
KSPMDR20C10S01J1Q	ドライブレコーダー (SK200-10)	SK200-10 (SK210LC-10)

※上記品番に取付に必要な部品が全て入っております。  
※イーグルアイビュー後付キットにて改造した機械のみ装着可能です。

### ⚠ 注意

※作業を始める前に、必ずドライブレコーダーによる録画が正常におこなわれていることを確認してください。  
※日付・時刻の設定が正しいか日々ご確認ください。必要に応じて再設定をおこなってください。  
特に2ヶ月以上休車状態(機械本体の電源をいれない)が続くと日付・時刻がリセットされます。

## 倒立バケットシリンダー



### シリンダーロッドの油漏れ・破損リスクを低減!

一般的なシリンダーに対して逆向き装着を可能にした独自構造シリンダーで、損傷による油漏れ・破損リスクを軽減し、修理費用削減を可能にします。

一般的なバケットシリンダー

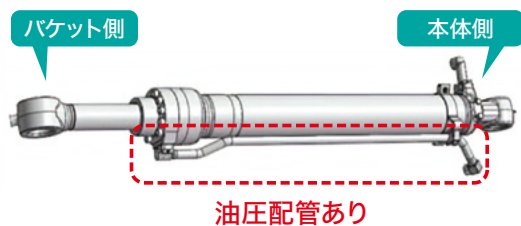

バケットシリンダーは岩や瓦礫などがロッドに接触しやすい

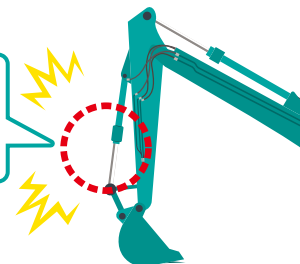

### ↓倒立バケットシリンダーなら

倒立バケットシリンダー

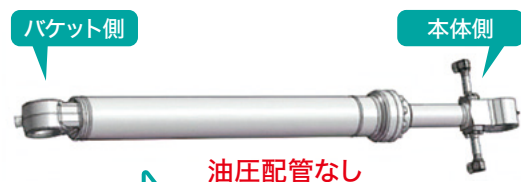

油圧配管を無くすことで、損傷による油漏れリスクを軽減!

シリンダーロッド内部に油通路を形成し、油圧配管の損傷を防ぎます。アタッチ先端からシリンダーロッドが遠ざかり、岩や瓦礫などによる損傷リスクを軽減。

岩や瓦礫など、被掘削物のロッド接触を防ぐ!

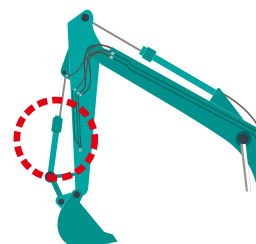

### 商品仕様 ラインナップ

品名	部品番号	適応機種	備考
シリンダー,バケット	KSPHUD12085J1P	SK235SR-3 SK235SRD-3 SK235SR-5 SK235SRD-5 SK200-8 SK210D-8 SK200-9 SK210D-9 SK200-10	バケットシリンダー本体
パーツキット (20トウリツシリンダー)	KSPKHLAT001J1P	SK200H SK210HLC SK200H-10 SK210HD-10	取付キット (2.94mアーム用) ※

# シールキット

純正品レベルの品質試験をクリアした補修用シールキット。  
KGSPなら、安心の品質と耐久性が手に入ります。

KOBELCO Global Service Parts

## KGSP シールキット

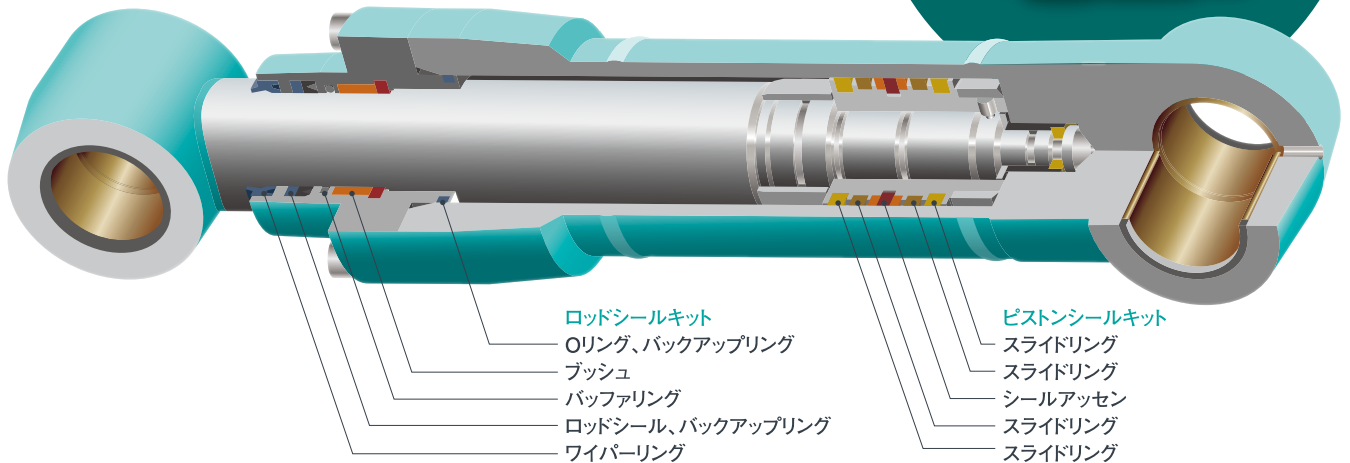
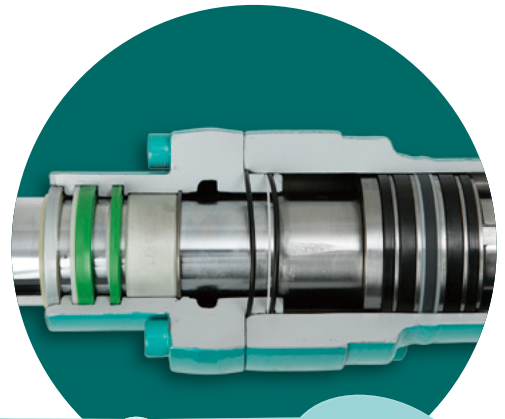
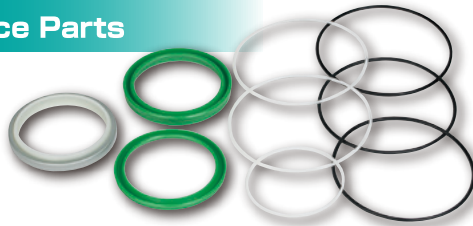

ロッドシールキット

Oリング、バックアップリング

ブッシュ

バッファリング

ロッドシール、バックアップリング

ワイパーリング

ピストンシールキット

スライドリング

スライドリング

シールアッセン

スライドリング

スライドリング

### 8項目の試験が 実証する信頼品質

- ① 摺動耐久試験
- ② 耐圧試験
- ③ 耐ダスト試験
- ④ 摺動抵抗試験
- ⑤ 振動試験
- ⑥ 高温老化試験
- ⑦ 耐油試験
- ⑧ ステックスリップ試験

これらの試験を通じ純正品レベルの品質と耐久性であることを確認しています。

### KGSPシールキットはここがすごい!

〈耐久試験後の変形状態〉

耐久試験により、KGSPのシールキットは市場品に比べ摩耗、へたりが少なく、シール性能が長持ちすることが明らかになりました。

破線…耐久試験前の形状  
実線…耐久試験後の形状

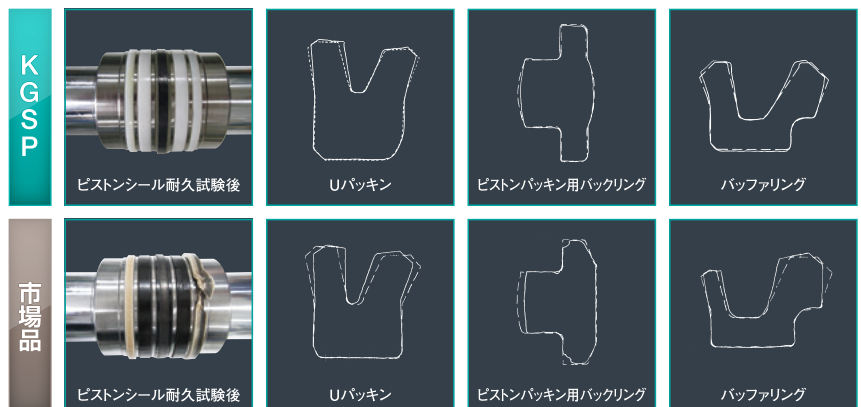



## ミニ用オペレーターシート



### スライドレール付

SR機を中心に幅広い機種へ取付けが可能



### スライドレール無

UR機を中心に幅広い機種へ取付けが可能



### ミニショベルにジャストフィット!

スライドレール付きとスライドレール無しの2種類を用意しています。  
取付位置がコベルコミニショベルにぴったり!ブラケットや穴加工などの作業も不要で、簡単に取付けができます。

### 商品仕様

#### スライドレール付シート

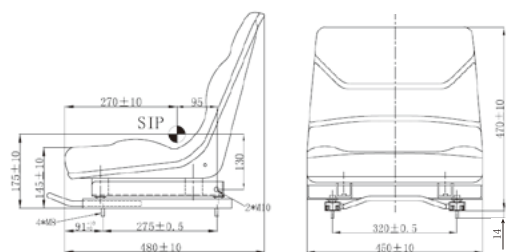

適用機種	部品番号	品名
SK20SR-3/-3E/-5 SK27SR-3/-3E/-5 SK28SR-6 SK30SR-3/-3E/-5/-6/-6E SK35SR-3/-3E/-5/-6/-6E SK40SR-3/-5 SK45SR-6/-6E SK50SR-3/-5 SK55SR-6/-6E SK50UR-6E	PW25M00014F1J2T	シート (スライド) (レール付)

#### スライドレール無シート

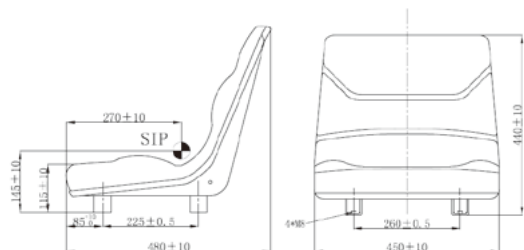

適用機種	部品番号	品名
SK09SR SK10SR-2 SK13SR SK15SR-3 SK17SR-3 SK20UR/-2/-6 SK30UR-3E/-5/-6 SK38UR/-6 SK50UR-3/-5	PU25M00020P1J1T	シート (スライド) (レール無)



# KOBELCO

**コベルコ建機日本株式会社**  
カスタマーサポート本部 部品販売部

〒272-0002 千葉県市川市二俣新町17 TEL.047-328-5031



■お求め・お問い合わせは最寄りの営業所へ

2024年9月30日