

KOBELCO

油圧ショベル アセラ・ジオスペック
SK330/SK350LC

SK330
SK350 LC

ACERA
GEOSPEC



低燃費のコベルコ!
低炭素社会の実現へ

低燃費の進化は、止まらない。

低燃費のコベルコが、さらに低燃費のコベルコへ。

3つの **E** をコンセプトに生まれたアセラ・ジオスペックが、

それぞれの **E** に磨きをかけ、オフロード法2011年基準をクリアした上で、

極限まで燃費低減を果たし、最先端の「新世機」として新登場。

ますます高まる環境ニーズと稼げる作業の両立への期待に、

新世代技術による性能の革新で応えます。

環境負荷低減にかかるコストには、ランニングコストの低減で。

積極的なビジネスの獲得には、提案力のあるNETISの活用で。

時代の要請にいち早く対応する確かな価値。

それは、低燃費の限りない追求と独自価値を創造し続ける、

コベルコの技術力の結晶です。

燃料消費率
(従来機Sモード比/ECOモード)

— 約 **25%**

新ECOモードで最大約25%燃費を低減。
「2020年燃費基準達成度★★★」も
クリアしています。

PM低減率
(従来機比)

— 約 **88%**

オフロード法2011年基準に適合。
2006年規制からPMを約88%削減、
NOxも約44%削減しています。

燃料当たり土量
(従来機Sモード比/ECOモード)

+ 約 **23%**

少ない燃費で大きな作業量を。
Hモードで約16%向上、
Sモードでも約12%向上しています。

AIS機能付バックホウ

NETIS登録

登録番号：KK-100065-A

コベルコの
新世機

圧倒的な燃費性能で新たな世代をリードするコベルコの「新世機」。その技術で、低燃費のコベルコは、もっと低燃費のコベルコになる。

SK330
SK350 LC

Enhancement 【作業量の増大】

- ・燃費低減がもたらす高い生産性効率
- ・燃焼効率を高めた新環境エンジンと低燃費型油圧回路
- ・パワフルなアーム・バケット掘削力とワイドな掘削範囲

ACERA
GEOSPEC

Economy 【経済性の向上】

- ・新「ECOモード」採用で燃料消費量を大幅低減
- ・優れたメンテナンス性により保守コストを低減
- ・高い構造耐久性、信頼性によりマシン価値向上

Environment 【環境への対応】

- ・オフロード法2011年基準に適合
- ・NETIS登録技術の「AIS」採用
- ・音質改善を含めた低騒音、低振動の実現

もっと低燃費へ。 環境性能はクリーンへ。

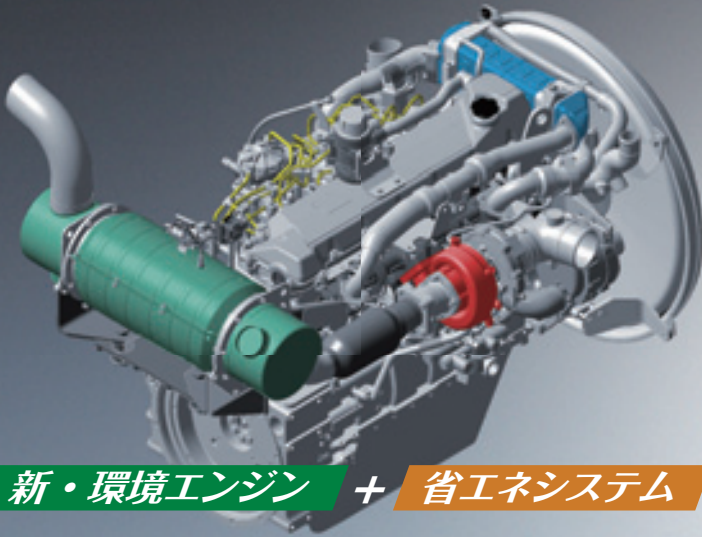

新・環境エンジン + 省エネシステム

= 低燃費&クリーン

燃焼効率を極限まで追求し、排出ガスクリーン化技術を進化させた新開発エンジンと、コベルコ独自の省エネシステムを融合。環境の未来を拓く、低燃費と環境性能を両立しました。

新・環境エンジン

建機の新たなスタンダードを目指した
新開発エンジン

燃費と環境性能で定評のある日野製エンジンを採用し、コベルコが建機用に独自のチューニングを実施。エコロジーの常識を変える、新・環境エンジンの誕生です。

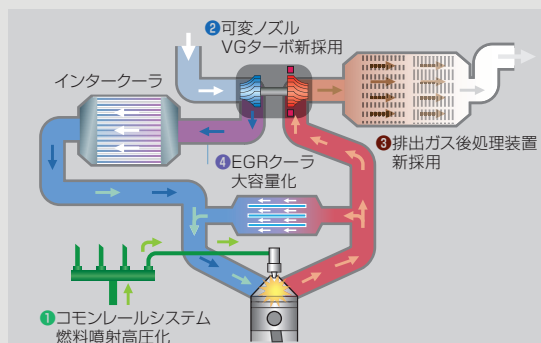

オフロード法2011年基準に適合

**PM
低減**

燃料の不完全燃焼で発生するPM(主成分:すす)。燃焼効率を高めることで発生を抑え、排出ガス後処理装置でさらに低減させています。



① 噴射の高圧化によって燃料を微細化。燃えやすい状態にした上で、噴射タイミングの精度を高めて、燃焼効率を向上。燃費低減にも寄与します。



② 排気側のノズルの開度で吸入空気量を調整し、燃焼効率を最適化。低回転域ではノズルを絞りターボ回転速度を高めて空気量を増大。燃費低減にも寄与します。

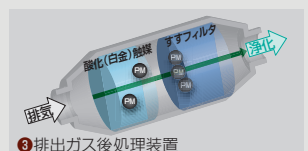

③ PMを確実に捕集し、溜まったすすを高温で焼き切って処理。排気温度が低い低回転域では、コモンレールシステムの多段噴射により昇温させてすすを焼却します。

※通常は自動で焼却再生しますが、状況によりスイッチ操作での焼却再生が必要となります。

燃料消費率
(従来機Sモード比/ECOモード)

—約**25%**

新ECOモードで最大約25%燃費を低減。
「2020年燃費基準値達成度★★★★」も
クリアしています。

PM低減率
(従来機比)

—約**88%**

オフロード法2011年基準に適合。
2006年規制からPMを約88%削減、
NOxも約44%削減しています。



省エネシステム

経済性に特化した新しい燃費モード

ECOモード **NEW**

新しくECOモードを設定。エンジンなどとの相乗効果で燃費の大幅な低減が可能です。各モードの選択は、作業内容や状況に合わせてスイッチで行えます。



各モードで燃費を低減(従来機比)

- H** Hモード……約**16%**低減
作業量を重視したいとき
- S** Sモード……約**11%**低減
作業量と燃費のバランスを重視したいとき
- E** ECOモード…約**25%**低減
作業負荷の小さい状況で徹底して燃費を優先したいとき

ムダな燃料消費を抑制する

AIS (オートアイドルストップ)

乗降遮断レバーアップの状態が続くとエンジンを自動で停止。待機時などのムダな燃料消費をなくすと同時に、CO₂排出量を低減します。

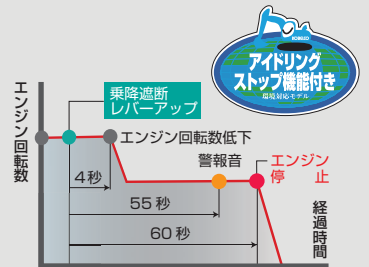

■ 国や都道府県などの直轄工事において、工事成績評定に加点され、使用が効果的だった場合はさらに加点されます。

■ 価格以外の要素(技術力)を評価対象に加えた総合評価方式の入札でも加点対象となります。配点は地方整備局などにより異なります。

NOx 低減

高温下で窒素と酸素が反応してNOx(窒素酸化物)が発生します。酸素の量を調整して、反応を促進する燃焼温度を下げることでNOxの発生を抑えています。

④ 燃焼に必要な量の酸素を確保した上で、冷却した排気ガスを吸入空気と混合させ再注入。酸素濃度を抑えて燃焼温度を下げています。

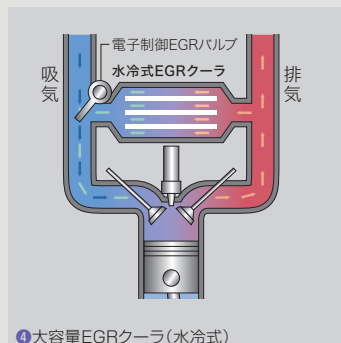

エネルギー損失を抑えた

油圧回路

コベルコ独自の油圧回路解析を駆使して、摩擦抵抗の小さい配管設計やバルブ抵抗の最小化など、エネルギー損失の極めて少ない油圧システムを構築しています。

油圧配管の圧力損失低減へのアプローチ

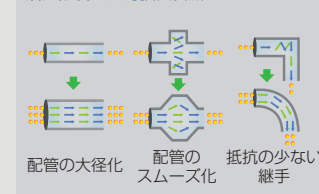

低燃費で大きなパワー。 無類のコストパフォーマンス。

燃料当たり土量
(従来機Sモード比/ECOモード)

十約 **23%**

少ない燃費で大きな作業量を。

Hモードで約16%向上、
Sモードでも約12%向上しています。

◆最大アーム掘削力

通常時：**165kN** {16.8tf}

パワーアップ時：**181kN** {18.5tf}

バケットとアームの掘削力はトップクラス。
しかも、ここ一番に10%パワーアップが可能。
最大掘削範囲もワイドです。

ワイドに活躍する

トップクラスの掘削範囲

- 最大掘削半径：**11,260mm**
- 最大掘削深さ：**7,560mm**
- 最大掘削垂直深さ：**6,610mm**

※HDアーム(3.3m)の数値。

掘削以外の作業に便利

N&B配管

ニブラーやブレーカの使用にもすばやく対応できるN&B(ニブラー&ブレーカ)配管を標準装備。アタッチメントモードのスイッチ操作で、セレクトバルブが自動で切り替わります。

パワフルでスムーズな

走行力と旋回力

トップクラスの走行トルクを発揮して、坂道や悪路走行、方向転換がスムーズに行えます。また、力強い旋回トルクにより旋回速度にも優れ、作業速度を高めます。

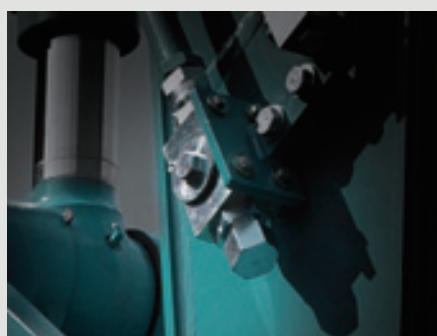



◆最大バケット掘削力

通常時：**222kN** {22.7tf}

パワーアップ時：**244kN** {24.9tf}

美しく見やすい

カラーマルチディスプレイ **NEW**

鮮やかな発色とグラフィカルな表示で認識しやすい液晶カラーマルチディスプレイを新型コンソールに採用。燃費やメンテナンスなどの各種マシン情報のほか、後方確認カメラ映像などを表示します。

燃料残量とエンジン水温が直感的に分かるアナログゲージ

低燃費運転時にグリーン表示

燃料消費量／後方確認カメラ映像を切り替え表示

燃費モード切替スイッチ

画面切替スイッチ



メンテナンス情報画面



燃費情報画面

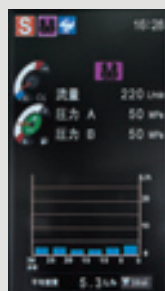

ニブラー画面

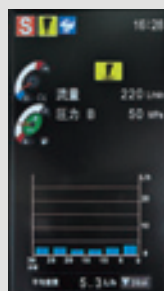

ブレード画面



後方カメラ画面



バケット ニブラー ブレード

切替作業をワンタッチで アタッチメントモード 切替スイッチ

アタッチメント交換に伴う油圧回路や流量の切り替えをスイッチ操作で容易に行えます。アイコン表示により一目で認識できます。

ワークスタイル新次元

オペレータファーストの 進化形。

万一の転倒などからオペレータを守るキャブ。その空間は広さ、開放感、さまざまな使いやすさに溢れています。



快適性

広々空間を確保した

大型キャブ **NEW**

直線を生かしたキューブ型デザインを採用し、キャブ容積を従来機比で4%拡大。ゆとりの運転空間が広がっています。

乗り降りしやすい

広いドア間口 **NEW**

拡大したドア開口幅、大きなヘッドクリアランスと左コントロールボックス跳ね上がり角により、スムーズに乗降できます。

開放感あふれる

ワイドな視界 **NEW**

右側センターピラーのない大きな1枚ガラスを採用した、全周ワイドビュー設計。開放感が感じられ、前方・左右の直接視界も確保。3カ所のミラーにより、機械周りの安全確認も容易です。

連続作業でも疲れにくい

低振動キャブ **NEW**

微小振動を柔らかく受け止めるコイルスプリングと、大きな振動を減衰するシリコンオイルを内蔵したハイサスマウントを採用。長いストロークによって優れた振動絶縁性を発揮し、走行時はもちろん、作業時の振動も加速度比較で大幅にカット。人が不快に感じる周波数20Hz付近の振動を伝播させにくい快適設計です。

心地よさ、便利さを求めた

快適装備

キャブ空間には、オペレータが心地よく過ごせる装備を揃えました。作業時にも寛ぐ際にも快適なシートや収納の良さなど、すべてが人を優先に考えられています。

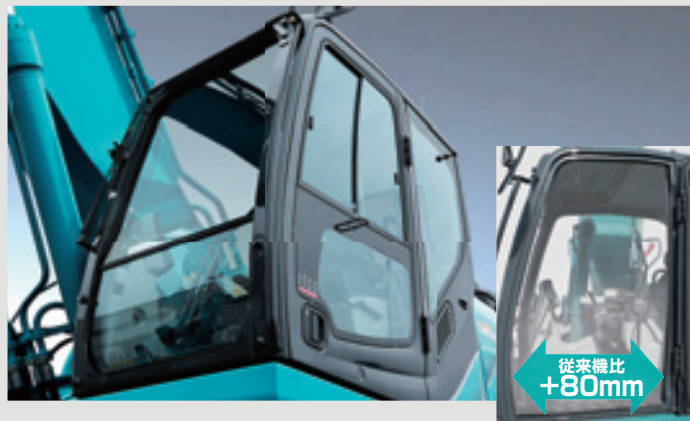

- 使わない時には視界を遮らないライズアップワイパを採用。
- 左右バックミラー、右下ミラーにより安全確認も容易。
- 欧州規格に適合した強化型グリーンガラスを採用。

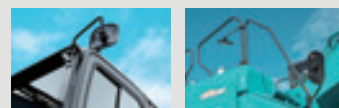

従来機との振動比較

- ・走行時:約30%低減
- ・作業時:約30~50%低減

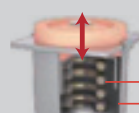

- 従来マウントの2倍のストローク
- コイルスプリング
- シリコンオイル



申請中



フラットに倒せるリクライニングシート



ベストの操作姿勢がとれるダブルスライドシート



パワフルなオートエアコン



2スピーカーFM/AM自動選局ラジオ

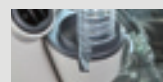

大型カップホルダ



大型ラゲッジトレイ

安全性



※ROPS(Roll-Over Protective Structures):
油圧ショベルの転倒時保護構造(ISO12117-2)

ROPS規格に適合

安全キャブ **NEW**

強化型ピラーによる4本支柱構造によりROPSに適合。万一の転倒時に室内空間を確保します。またFOPS(落下物保護構造)レベル1相当の安全性を実現し、労働安全衛生法ヘッドガード基準にも適合しています。

後方の安全を映像で確認できる

後方確認カメラ **NEW**

機械後方の安全確認が容易にできる後方確認カメラを標準装備し、ISO規格に適合。その映像はカラーマルチディスプレイに表示されます。

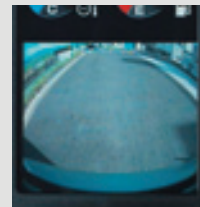

さまざまな視点から想定した 予防安全機能



緊急時脱出用ライフハンマ



調整不要リトラクタブルシートベルト



天窓小窓(オプション)

ネットワークの速さと正確さで 機械をトータルサポート。



稼働機管理システム

MERIT

全国で稼働する機械の情報を、インターネットによりオフィスで管理できる「MERIT」。
戦略的な情報管理に、コスト管理に、トラブルの備えに。お客様のビジネスを幅広くサポートします。

3つのメリット

稼働・燃費情報

メンテナンス情報

警報

主なサービス

ご利用のメリット

ビジネス戦略に役立つ
稼働・燃費情報
サービス

稼働時間
集計情報

WEB 地図情報

燃費情報

稼働時間の正確な把握

- レンタルなどでの時間計算の指標として活用できます。
- 複数にわたる現場の機械の稼働時間を比較することで、忙しい現場とそうでない現場がわかり、機械の投入台数の検討などが行えます。

機械の正確な位置の確認

- 複数台数の位置を確認でき、異常も表示されるため、一目で情報を確認できます。

燃費の改善

- 燃費モードごとの実績およびアイドル時間が把握できるため、燃費改善の指標として活用できます。

故障の予防保全に
メンテナンス
情報サービス

メンテナンス管理情報

点検・交換時期をお知らせ

- 点検・交換時期をお知らせすることで、定期メンテナンスの実施に役立ちます。

機械ごとの情報を一括管理

- 複数の現場で稼働する機械のメンテナンス情報を一括管理できます。メンテナンスが必要な機械だけの抽出もできるため、計画的なメンテナンスに役立ちます。

トラブルの備えに
警報メール
送信サービス

警報情報

緊急情報・異常内容の共有化

- 異常があったときに警報を発信するため、現場にいらなくてもトラブルを知ることができます。適切なアドバイスや処置により、機械の休止時間の削減や高額修理費の発生を抑えることができます。
- 設定された時間・場所以外で稼働を感知した場合、メールでお知らせします。

レポートの発行

希望される方には、毎月のお客様の稼働状況や燃費について、コベルコからレポートを発行し、今後の稼働の参考としてご活用いただけます。

※「MERIT」のご利用にはご登録が必要です。コベルコ営業担当者にIDとパスワードの取得をご依頼ください。

効率作業が生む 良好なコンディション。

アプローチのしやすさと安全性を追求し、
点検整備や清掃にかかる時間を軽減します。



的確なメンテナンスに欠かせない マシン情報表示機能

- 必要な時に必要項目だけ表示する**メンテナンス情報表示**
- 電気系の異常を早期検出・表示する**自己診断機能**
- マシン状態チェックが容易に行える**サービス診断機能**
- 再現性のないトラブルも確認できる**故障履歴記憶機能**

	交換時間	残時間	次回交換日
エンジンオイル 交換	500 時間	496 時間	--/--/--
燃料フィルタ 交換	500 時間	496 時間	--/--/--
作動油フィルタ 交換	1000 時間	996 時間	--/--/--
作動油交換	5000 時間	4996 時間	--/--/--

メンテナンス情報表示例

楽な姿勢で行える

地上からのメンテナンス

日常点検や定期メンテナンスの対象の多くを、地上から楽にアクセスできる位置にレイアウト。点検・整備のしやすさに配慮しています。



エアクリーナ
(ダブルエレメント)



ウォーターセパレータ
一体型燃料フィルタ



エンジンオイルフィルタ

安全性に配慮した

機体上からのメンテナンス **NEW**

機体上面へのステップを3段化し、ISO規格に適合したハンドレールを採用。機体上でのメンテナンスを安全に行えるよう配慮しています。



ハンドレール



3段ステップ

スムーズにアクセスできる

キャブ内点検

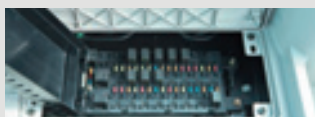

ヒューズボックス
ラゲッジトレイ下に設置。ヒューズは細分化されトラブル発見が容易。



DPF再生スイッチ
モニターにワーニングが点灯した場合、スイッチ操作によりフィルタの手動再生が行えます。



アワメータ
キャブの外側からも確認できる位置に設置。



エアコンフィルタ
内気、外気ともに工具なしで取り外しが可能。

時間を短縮する 清掃しやすさ



クロロラフレーム
泥を落としやすい片流れタイプ。

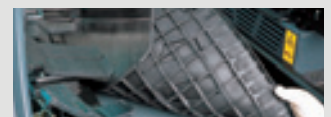

耳付2分割フロアマット
取り外しやすい分割式。マット下にはフロア排水口を設置。

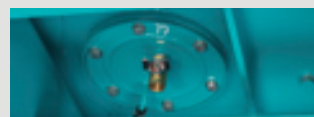

燃料タンク
底面フランジ&大型ドレンコック付き。

輝きつづける品質。 次へつながる資産価値。

過酷な環境や重作業に耐えうる、構造強度と高い信頼性。
ライフサイクルという視点で、生涯にわたる価値を持続します。



高強度設計の アタッチメント&本体構造

アームやブームのアタッチメントの応力集中部に鍛造・鋳鋼部材を採用するなど、さまざまな強度確保対策を実施。またアッパフレーム底部やサイドデッキ部など機体構造にも強度設計を採用して、信頼できる高い耐久性を確保しています。

交換コストを低減する ロングライフ作動油

抗乳化性に優れたベースオイルに、より最適な耐摩耗剤、酸化防止剤を添加。5000時間の長寿命で交換回数が大幅に減り、経済的です。

ロングライフ
5000
時間

給脂サイクル500時間 アタッチメント給脂

アタッチメントのピンに自己潤滑ブッシュを、バケット周りのピンにはさらに耐摩耗性に優れたブッシュを採用。バケット周りは250時間、それ以外は500時間の給脂サイクルです。



耐久性に優れた スーパーファインフィルタ

清浄力と耐久性に優れたガラス繊維製ろ材を内蔵した大容量タイプの作動油フィルタ。交換サイクルは1000時間と長く、ろ材のみを交換する分割式構造のため経済的です。

※ブレーカ配管を使用した場合は交換サイクルが短くなります。

ロングライフ
1000
時間





集じん機能に優れ、水分も除去する
燃料フィルタ
(ウォーターセパレーター体型)

コモンレール式エンジン専用の大容量フィルタ。ろ過精度を2ミクロンまで高めたハイグレードタイプで、燃料に混入したダストなどの不純物を95%集じんします。さらにウォーターセパレーター体型構造により、燃料ラインへの水分の混入を防ぎます。



2重フィルタ構造の大容量タイプ
エアクリーナ
(ダブルエレメント)

大きな容量で耐久性にも優れている高性能エアクリーナを標準装備。粉じんの多い環境でもエンジン性能を維持します。



5年先10年先を見据えた
耐久品質

機体を彩るコベルコブルーには、美しさをより長く保つ、高品質なウレタン塗装を採用。キャブには補修しやすいポルトアップハンドルを装着し、室内のオペレーターシートは耐久性に優れた表皮材を使用しています。



トラブルに備えた
非常アクセル

ITCSによる制御系に万一のトラブルが生じて、非常アクセルにより直接エンジン制御が可能。バックアップシステムにより自動で非常運転モードに切り替わります。



セキュリティを強化する
IDキー (オプション)

電子認証により盗難を防ぐIDキー。マシンに登録したID以外ではエンジンを始動できません。複数台のサービス管理も行えるグループ管理機能付も用意しています。



■全体図 HDアーム(3.3m)、1.4m³バケット装着時。*印はシュー突起を含みません。[]内はLCタイプ。

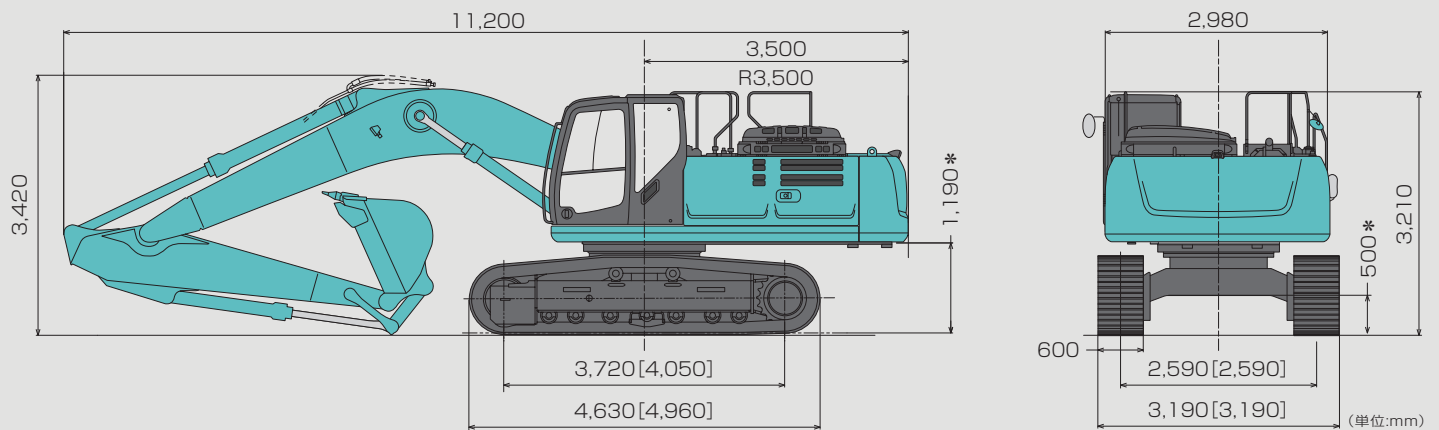

■作動範囲図

単位:mm

アームの種類	HDショートアーム(2.6m)	HDアーム(3.3m)	HDロングアーム(4.15m)
a - 最大掘削半径	10,610	11,260	11,970
a' - 床面最大掘削半径	10,400	11,060	11,790
b - 最大掘削深さ*	6,860	7,560	8,410
c - 最大掘削高さ*	10,260	10,580	10,700
d - 最大ダンプ高さ*	7,060	7,370	7,530
e - 最小ダンプ高さ*	3,320	2,620	1,770
f - 最大垂直掘深さ*	5,840	6,610	7,150
g - 最小旋回半径	4,450	4,370	4,430
h - 同上前高さ*	8,750	8,640	8,650
標準バケット容量(山積)	1.6m ³	1.4m ³	1.2m ³

*印はシュー突起を含みません。バケット容量は新JIS表示です。

●バケットを反転すれば、ショベル作業ができます。

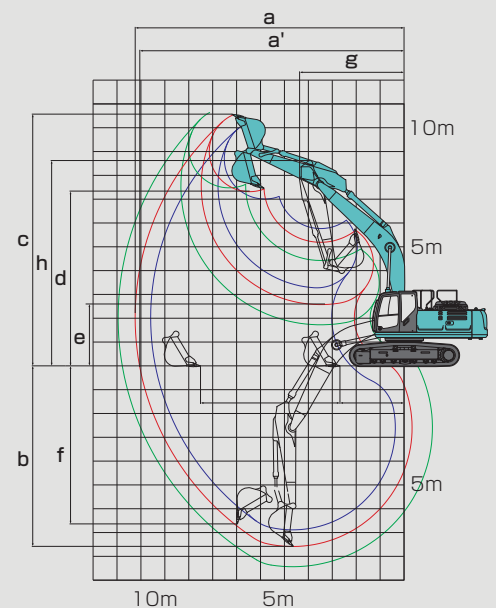

HDショートアーム
HDアーム
HDロングアーム

■各種シュー

形状	シュー幅(mm)	クローラ全幅(mm)		接地圧(kPa/kgf/cm ²)	
		SK330	SK350LC	SK330	SK350LC
鉄クローラ(等高)	600(標準)	3,190	3,190	69{0.70}	65{0.66}
	700	3,300	3,300	60{0.61}	57{0.58}
	800	3,390	3,390	53{0.54}	50{0.51}

(注)接地圧は基本アタッチメント装着時の値です。

■各種バケットの仕様と組み合わせ

項目	種類	ホウバケット				
		幅狭	標準	幅広		
タイプ						
用途			一般掘削	軽掘削・積込み		
バケット容量	山積(旧JIS)	m ³	1.2(1.0)	1.4(1.2)	1.6(1.4)	1.8(1.6)
	平積	m ³	0.84	1.0	1.2	1.4
バケット口幅	サイドカッタ有	mm	1,240	1,420	1,570	—
	サイドカッタ無	mm	1,110	1,300	1,450	1,680
ツースの数			4	5	5	5
組み合わせ	HDショートアーム(2.6m)	○	○	◎	△	—
	HDアーム(3.3m)	○	◎	△	—	—
	HDロングアーム(4.15m)	◎	△	—	—	—

標準タイプ以外はオプション設定です。バケット容量は新JIS表示で()内は旧JIS表示です。◎印は標準の組み合わせ、○印は一般作業、△印は軽作業を示します。

■主な仕様

機種名	SK330		SK350LC
本体型式	SK330-9		SK350LC-9
車名および型式	コベルコ UDS-LC12/YC12		
■性能			
標準バケット容量	m ³	1.4(旧JIS 1.2)	
旋回速度	min ⁻¹ {rpm}	9.7{9.7}	
走行速度	km/h	5.4/3.2	
登坂能力	%{度}	70(35)	
最大掘削力	バケット	kN{kgf}	222{22,700}(244{24,900}*)
	アーム	kN{kgf}	165{16,800}(181{18,500}*)
■質量(標準シュー装着時)			
運転質量	kg	34,000	34,800
■エンジン			
型式	日野J08E-UV		
種類	インタークーラーポ付直接噴射式ディーゼル		
定格出力	kW/min ⁻¹ {PS/rpm}	201/2,100{273/2,100}(JIS D0006-1:2000)	
燃料タンク容量	ℓ	580	
■油圧装置			
油圧ポンプ	形式	2連可変容量アキシャルピストン+1ギヤ	
	設定圧 MPa{kgf/cm ² }	34.3{350}(37.8{385}*)	
旋回モータ形式	アキシャルピストンモータ(1個)		
走行モータ形式	可変容量アキシャルピストン2速モータ(2個)		
油圧作動油	ℓ	全量413(タンク内油量245)	

単位は国際単位系のSI単位表示で{}内は従来表示です。また、バケット容量、掘削力は新JISで表示しています。

*印はパワーアップ時の値です。

■装備品

◎印は標準装備、△印はオプションを示します。

機種名	SK330	SK350LC
■バケット(詳細は「各種バケットの仕様と組み合わせ」をご参照ください。)		
1.4m ³ バケット		◎
KR1350T(P)R-40 ニブラー		△
■配管		
N&B配管		◎
回転N&B配管		△
ブームホールディングバルブ		△
■アーム		
HDアーム(3.3m)		◎
HDショートアーム(2.6m)		△
HDロングアーム(4.15m)		△
■ブーム		
HDブーム(6.5m)		◎
■ウエイト		
基本ウエイト		◎
■シュー		
600mm等高シュー		◎
700mm等高シュー		△
800mm等高シュー		△
■キャブ		
基本キャブ		◎
基本キャブ(小窓)		△
■キャブガード		
縦格子(1面)下部		△
縦格子(2面)下部、前部		△
ヘッドガード(ROPS)		△

機種名	SK330	SK350LC
■シート		
サスペンション付シート		◎
■その他		
自動給脂装置		△
寒冷地作動油		△
マルチコントロール		△
稼働機管理システム「MERIT」		◎
キャブ2ライト		△
増設トラックガイド		△
上部本体アンダカバー		◎
上部本体アンダカバー(強化型、t6mm)		△
下部本体アンダカバー(t9mm)		△
1WAYコール		△
消火器		△
黄色回転警告灯		△
走行アラーム		△
後方確認カメラ・モニタ(カラー)		◎
パーソナルロックキー		◎
IDキー		△
防虫ネット(エアコンコンデンサ用)		△
工具		△
グリスガン		△
作動油フィルタ目詰り検出装置		△



キャブ2ライト



上部本体アンダカバー

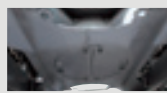

下部本体アンダカバー



1WAYコール

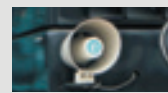

1WAYコール



消火器



黄色回転警告灯

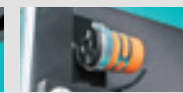

走行アラーム

標準装備品

- オートエアコン(内気循環・外気導入切替式) ●デフロスタ ●左右一体スライド式コントロールボックス ●ダブルスライドシート ●巻取り式シートベルト ●ラゲッジトレイ
- 大型カップホルダ ●ライフハンマ ●AM/FMラジオ(2スピーカ) ●耳付2分割フロアマット ●ルームライト ●エンジンオイルバンドレンコック
- 前方作業灯(アタッチメント :1、上部本体右 :1) ●ダブルエレメントエアクリーナ ●間欠&ライズアップワイパ

■主要装備品

解体仕様・碎石仕様 SK350D / SK350DLC

◎印は標準装備、△印はオプション、□印は受注対応を示します。

機種名	SK350D/SK350DLC	
仕様	解体仕様	碎石仕様
■ 先端アタッチメント		
1.4m ³ HDバケット	◎	◎
KR1350T(P)R-40ニブラー	△	—
■ 配管		
N&B配管	◎	◎
回転N&B配管	△	—
ブームホールディングバルブ	△	△
■ アーム		
HDアーム3.3m	◎	◎
HDロングアーム4.15m	△	—
HDショートアーム2.6m	□	□
■ ブーム		
HDブーム6.5m	◎	◎
HD2ポジションブーム6.5m	△	—
■ ウェイト		
基本ウェイト	◎	◎
増量ウェイト(1,600kg)	△	△
■ シュー		
600mm等高シュー	◎	—
600mmHDシュー	△	◎
700mm等高シュー	△	△
800mm等高シュー	△	—

機種名	SK350D/SK350DLC	
仕様	解体仕様	碎石仕様
■ キャブ/キャブガード		
基本キャブROPS(小窓)ヘッドガード付き	—	◎
解体キャブROPS 3面ガード	◎	—
DSキャブ,2ライト	△	—
縦格子1面	—	△
縦格子2面	—	△
■ シート		
サスペンション付シート	◎	◎
■ その他		
上部本体アンダカバー(強化型,t6mm)	◎	◎
下部本体アンダカバー(t9mm)	◎	◎
走行アラーム	△	◎
増設トラックガイド	△	◎
黄色回転警告灯	△	◎
消火器	△	◎
1WAYコール	△	△
キャブ2ライト	△	△
IDキー	△	△
解体ロワ工具箱	△	—
工具	△	△
グリスガン	△	△

機体質量3トン以上の建設機械の運転には「車両系建設機械運転技能講習」の修了証が必要です。

資格取得は最寄りのコベルコ教習所で。



建設機械、運搬機械、環境機械などの運転資格、各種の作業資格の取得をサポート。特別教育や安全衛生教育も幅広く行っています。また助成金制度や教育訓練給付制度、たんばぼ計画、修了証の再交付・書替え・統合などについてもお相談承ります。

コベルコ教習所

コベルコ教習所のモバイルサイト



北海道教習センター	〒003-0026 北海道札幌市白石区本通21丁目南1-67	☎ 011-862-3501
市川教習センター	〒272-0002 千葉県市川市二俣新町17	☎ 047-327-2785
宇都宮教習センター	〒321-0166 栃木県宇都宮市今宮4丁目18-9	☎ 028-684-2111
新潟教習センター	〒950-3134 新潟県新潟市北区新崎256番地1	☎ 025-259-3121
岐阜教習センター	〒503-0932 岐阜県大垣市本今町1720番地の5	☎ 0584-87-2551
尼崎教習センター	〒660-0086 兵庫県尼崎市丸島町46番地の1	☎ 06-6413-3010
明石教習センター	〒674-0063 兵庫県明石市大久保町八木740	☎ 078-935-3831
広島教習センター	〒731-3161 広島市安佐南区沼田町伴4420	☎ 082-848-0088
松山教習センター	〒791-2111 愛媛県伊予郡砥部町八倉44-1	☎ 089-905-1800
北九州教習センター	〒803-0801 福岡県北九州市小倉北区西港町88-9	☎ 093-571-1489
熊本教習センター	〒869-1235 熊本県菊池郡大津町室北出口1390番1	☎ 096-340-3705

●運転席から離れる場合はアタッチメントを接地させるなどの適切な措置を施してください(掲載写真はカタログ用にポーズをつけて撮影したものです)。

●製品写真にはオプション装備品が含まれています。

●本カタログで使用される標準「KOBELCO」は、株式会社神戸製鋼所の登録商標です。また、当社商品名、サービス名およびロゴマークは、コベルコ建機株式会社の商標または登録商標です。その他の会社名やロゴマーク、商品名、サービス名は、各社の商標、登録商標もしくは商号です。

コベルコ建機株式会社

www.kobelco-kenki.co.jp

東京本社/〒141-8626 東京都品川区東五反田2-17-1 ☎03-5789-2111

東日本コベルコ建機(株)〒272-0002 千葉県市川市二俣新町17 ☎047-328-7111

北海道・東北支社 ☎0223-24-1141 関東支社 ☎047-328-2322

西日本コベルコ建機(株)〒660-0086 兵庫県尼崎市丸島町46番地の1 ☎06-6414-2100

中部支社 ☎052-603-1201 関西支社 ☎06-6414-2108

中・四国支社 ☎082-810-3660 九州支社 ☎092-503-4111

■お問い合わせは……



この仕様は予告なく変更する場合があります。SK330/SK350LC-9-201-130405NF
本機のご使用にあたっては取扱説明書を必ずお読み下さい。