

KOBELCO

型式名: BM800G-2

BM800G

最大定格総荷重

CRANE BOOM

80t×3.7m

ブーム長さ

CRANE BOOM

12.2m~54.9m



REALITY

現実に応える力

時代を動かすのは、常に人間だ。無限の可能性を秘めた人間の能力は、いつも大ききうねりを見せながら時代をつくってきた。それは、最高の水準が常に変化し上昇し続ける現場も同じだ。Mastertech-Gシリーズに私たちが注ぎ込んだのは、数字で表す性能を超えた性能。その領域にこそ、いま人間が求めている真実がある。力だけではなく、力以上のものを、地球が待つ新たな環境品質を。世界に向けて、Mastertech-Gシリーズは、時代が求める真実に応えていく。



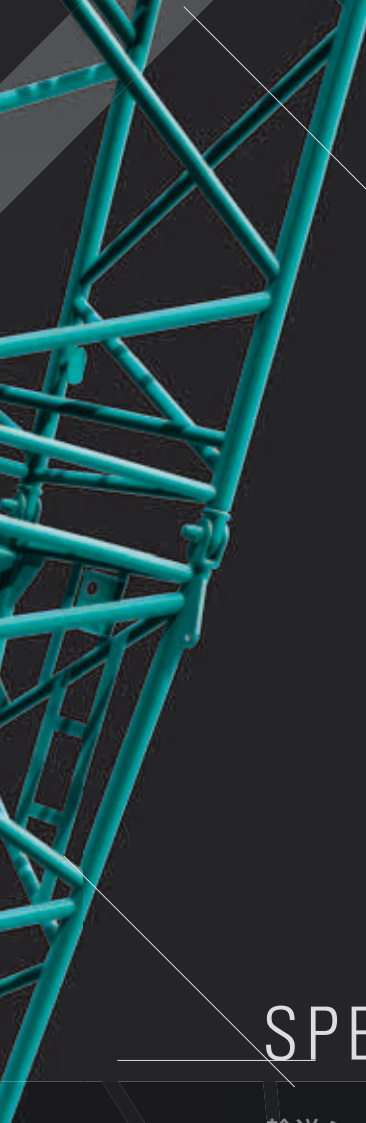

UTILITY & SAFETY

心地よさと、
安心を届ける機能がある。



SPEEDY

輸送シーンを変える、
これまでにない効率性への挑戦。



FLEXIBILITY

しなやかに応える機能が、
次の次元の作業性能に導く。



ECOLOGY

地球環境への貢献を、
生み出すサイクルが動き出す。

UTILITY & SAFETY

使いやすさと安全性は、現場の環境と使う側の視点なしに生まれない。
キャブ空間のレイアウトをはじめ、それを実現した設計が貫かれる。

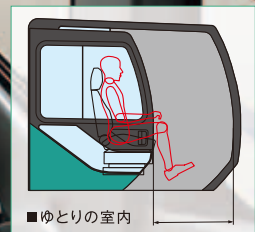

■ もっと見やすく、動きやすく、キャブのゆとりが効率を生む。

1 快適な作業環境/ゆとりあるキャブ(3.10m)と広い視野(1.09m)で快適な作業環境を実現。乗り心地も良く、視野範囲が広くなり、安全性・作業性が高まった。

3 ショートレバー/握りやすく手にフィットするグリップ。旋回やブーム起伏などをスムーズに行うことができ、機動力ある運転性能を実現した。

7 高品質シート素材/乗り心地を高める高級感ある質感のシート素材を用いた。レバースタンドとシートの両方にアジャスターが付いて、より快適性がアップ。

NEW

2 MLモニタ/モニタの位置、角度及び向きを4つの軸で調節できる機能を追加。モニタに設置された各レバーやつまみを操作することで、10度刻みで自分好みのモニタ位置へ自由に設定可能に。前方作業視界を確保。

4 広いキャブ開口部/キャブ開口部が広いことで(785mm)、乗降りの際の負担を少なくし、作業に快適性をもたらす。

8 フルトリムの内装/キャブ内の計器類などは全てカバー。居住空間としての快適性を高めた。

NEW

5 MLモニタレイアウトカスタマイズ/メイン画面のレイアウトを自由にカスタマイズできる機能を追加。(詳細は4ページ)

9 エアコン吹き出し口/MLモニタ下にエアコン吹き出し口を追加。キャブ内の快適性が向上。



NEW

6 監視カメラ用モニタ/従来MLモニタ内に表示していた監視カメラ映像を別モニタで表示し、より大きく、解像度も向上することで、視認性を改善した。(オプション)

■ クレーン遠隔稼働管理システム「KCROSS」搭載。



■ 分かりやすく直感的なインターフェイス。

コンパクトなスペースに重要なデータや作業項目をフルにピックアップしたインターフェイスだ。作業に合わせて効率的にレイアウトされたスイッチやゲージは、作業者の視点や手の動きに配慮されており、スムーズな操作を可能にしてくれる。また、個々のデザインは作業中でもしっかりと確認できるように、直感的なデザインのピクトグラムを採用。使い始めた時点から親しみやすく感じることができる。一つひとつの操作に無駄がなく、作業効率の向上を促してくれる。

※機種・装備により、多少表示は異なります。

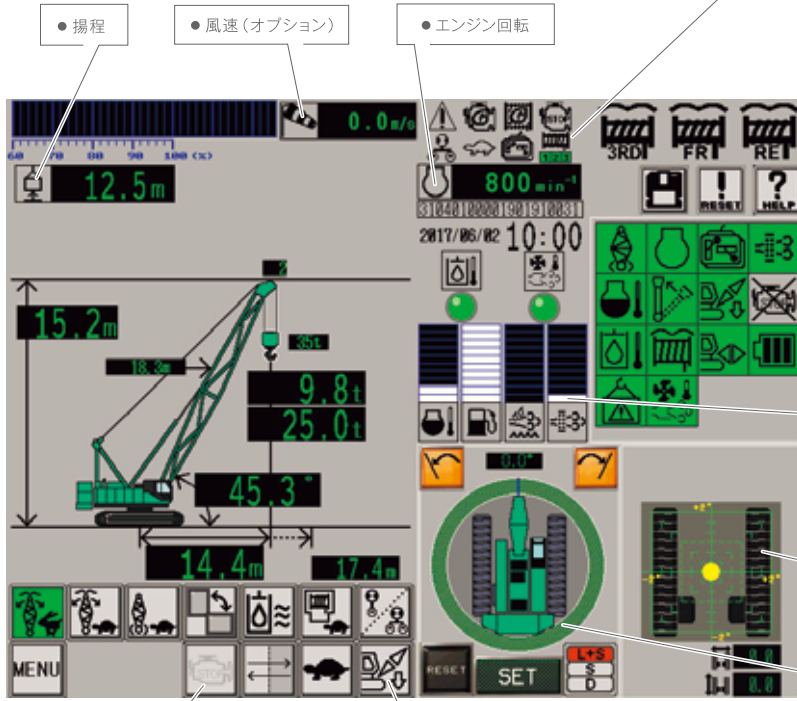

■ 状態表示アイコン

- Gエンジン
- Gウインチ
- アイドルストップ
- 微速
- リモコン
- エンジンチェックランプ
- 合流回路
- フリーフォール(主)
- フリーフォール(補)
- フリーフォール(3rd)

NEW

フリーフォール表示の視認性向上



■ AIS[®]条件表示ランプ

AIS作動条件が一覧で表示され、全ての条件が揃うと10カウントが始まる。

■ ゲージ各種

- エンジン水温ゲージ
- 燃料ゲージ
- 尿素水ゲージ
- スス堆積ゲージ

■ 本体傾斜計(オプション)

■ 旋回制限装置(オプション)

■ MIS条件表示ランプ

MIS作動条件が揃うと、ランプが点灯し、MISを作動させることができる。

ビジュアルで直感的に分かる
ユニバーサルなピクトグラムで分かりやすく表示!

■ 機能スイッチ各種

- 旋回モード(フリー高速)
- 旋回モード(フリー低速)
- 旋回モード(ブレーキ低速)
- モニタ画面縦/横切替スイッチ
- 作動油ヒート
- 微速
- メニュー
- インデューズメント回復
- DPF手動再生
- 自立/組立

NEW

■ 切替スイッチにより自由なレイアウトに。

画面表示 縦/横 回転機能

スイッチひとつでモニタ画面表示を縦向き/横向きに切り替え可能。

※モニタの向きを回転させても、画面表示は自動では切り替わりません。モニタ画面縦/横切替スイッチを押して切り替えてください。

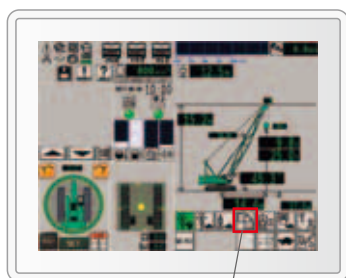

切替スイッチ

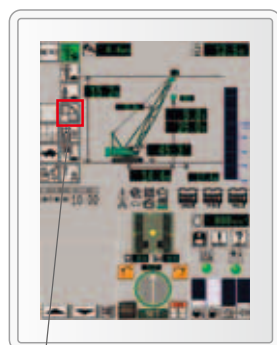

切替スイッチ

カスタマイズ機能

クレーンシルエット、状態表示アイコン及び機能スイッチのレイアウトを各エリア内で自由にカスタマイズできる。表示/非表示の選択や、表示位置・サイズも変更可能。

※荷重、定格荷重、作業半径、作業半径残は非表示にすることはできません。

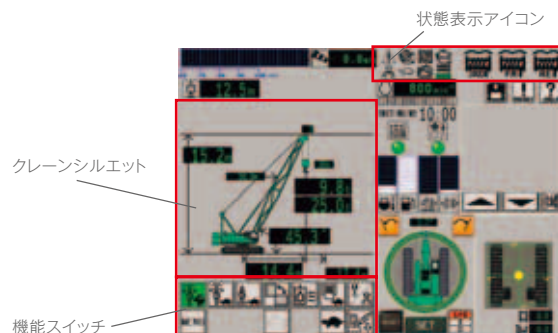

状態表示アイコン

クレーンシルエット

機能スイッチ

輸送システムの基本は機動性。安全性を確保しながら輸送のあらゆる場面で効率性と経済性を実現。

分解輸送質量:

28,300kg

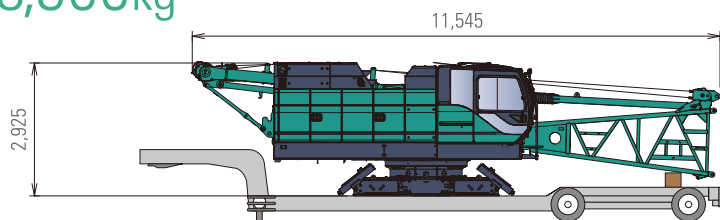

輸送幅:

2,990mm

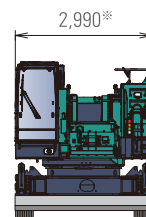

分解輸送質量:

24,600kg

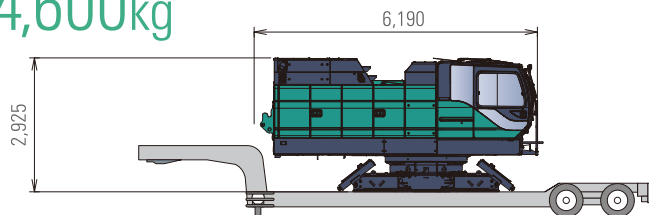

輸送幅:

2,990mm

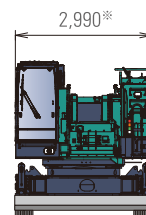

※キャブ側にサイドキャットウォークがある場合:3,170
両側にサイドキャットウォークがある場合:3,340

コベルコ独自の「軽量旋回フレーム／カーボディ」

コベルコ独自の軽量化技術により、同クラス旧ラインアップに比べて極めて軽量化。幅も縮小された旋回フレームやカーボディを創りあげた。かつてないほど容易な輸送と、分解・組立作業の効率化を実現する。

安全性を高めた「ブーム組立・分解モード」 リモコン操作の「下部トランスリフタ」(オプション)

効率的な輸送を実現するアタッチメント。

強固に締める「ガイケーブル格納ブラケット」

ブーム上にガイケーブルを安全にしっかり固定。輸送時の正しい設置を可能にする。(オプション)

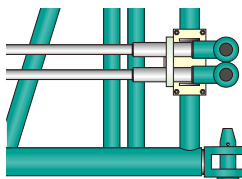

分解・組立時のロスを防ぐ「ブームコネクトピンホルダ」

ブーム分解時にコネクトピンを収納。分解・組立時や輸送時の紛失を防止する。

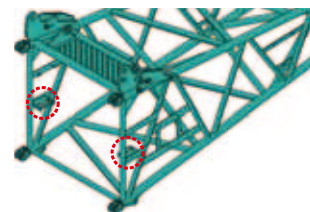

便利な折りたたみ式「アクスル延長アダプタ」

アクスル延長アダプタは折りたたんでクローラ内に収納可能。取外しの手間を省く。



NEW

ガード上面での機動性向上「ガード上面手すり」

手すりをカウンタウエイト側にスライドさせて格納することで、ガード上面の作業スペースを確保。(オプション)



簡単に取付・取外し可能な「サイドキャットウォーク」

これまでのボルト固定式から、工具を使用せず、よりスピーディに取付・取外しができる差し込み式になった。

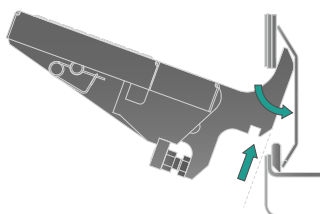

作業をより簡単・安全にする「中間ブーム吊環」

中間ブームに取付けられたスリング用の吊環は、中間ブームつり作業をより簡単・安全に行うことを可能にする。



FLEXIBILITY

さまざまな現場環境に応じ、思いのままに動くクレーンの快感。
高度な操作性が求められる土木建設工事において、的確な対応が可能になる。

□ バケット作業に最適な合流回路

フリーフォール機能付き巻上合流回路で、主巻・補巻の負荷が異なる場合も両ウインチの速度の同調が容易に。バケット作業にも高度に対応できる。

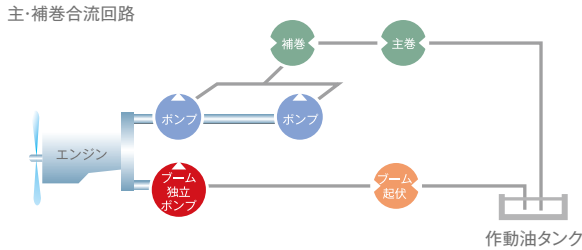

□ 別置工具箱をオプション装備

組立・分解時に必要工具や小物部品などを収納できる
便利な工具箱。



別置工具箱

□ 広幅大容量ドラム

ブレーキと減速機をドラムに内蔵することで、ブレーキドラム占有スペースが必要なくなり、ドラム幅を拡幅できた。重ね巻きによるロープの傷みが少なく、大きな巻き取り半径で乱巻きもしにくいいため、ワイヤロープの寿命を大幅に延ばせる。



□ 現場状況に応じられる減トン仕様(オプション)

□ 作業の幅が広がる基礎土木向けオプション

ハードな基礎土木作業向けにパワーアップした仕様もラインアップ。

- 2枚補助シーブ
- 大流量油圧源

□ アタッチメントに応じた活用ができる大型サードドラム(オプション)

ECOLOGY

クレーンが動くあらゆる場面を想定し、省エネルギーのための新たな機能を搭載。
作業の無駄を排除しエンジンを革新することで、省燃費が実現されていく。



『Gモード』とは、Mastertech-Gシリーズ/BM-Gシリーズ全てに標準搭載されている「アイドルストップ」「Gエンジン」「Gウインチ」の3つの省エネ機能の総称です。

□ 省エネ運転を可能にする「アイドルストップ」

停車時のエンジンストップを促す「オートアイドルストップ(AIS)」を業界で初めて採用。次のトレーラが来るまでの待ち時間など、安全を確認した上で、自動的にエンジンがストップ。建て方、港湾荷役など各作業で省エネ運転ができる。また、新たに「マニュアルアイドルストップ(MIS)」を設定。条件が揃えば、オペレータの意思によりアイドルストップさせることが可能になった。

□ Gエンジン

最大エンジン回転数を制御し燃費効率のよい範囲での運転を実施。一般的なクレーン作業で約10%の燃費改善効果がもたらされる。

□ Gウインチ

無負荷または負荷が軽い場合、高速モードの使用により、エンジンの回転数を上げなくても最高ラインスピードでの巻き上げが可能。新たに、旋回中および起伏中でも作動するよう機能アップした。

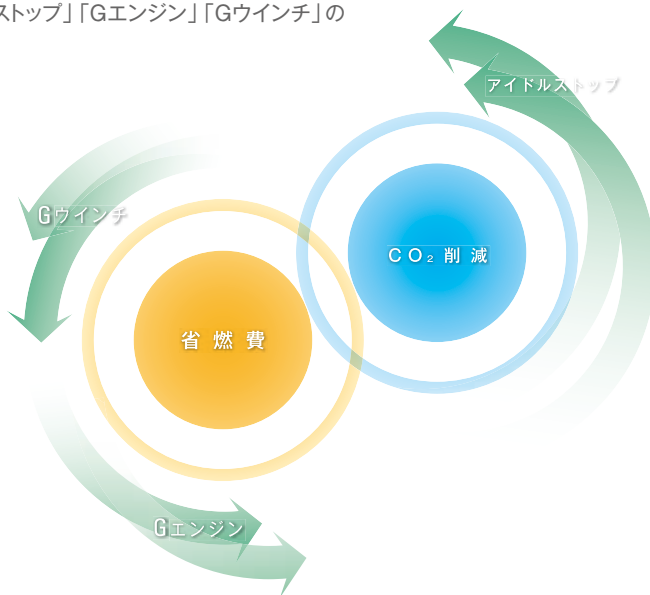

排ガスを浄化するSCRとDPF®

尿素SCRシステムは排ガス後処理装置のひとつ。尿素水(AdBlue®)を用い、ディーゼルエンジンからの排出ガスに含まれる有害なNOxを無害な水と窒素に分解する。PM(粒子状物質)除去に最適なDPFとの併用により、排出されるガスはよりクリーンで環境に優しい。

排出ガス
2014年規制
適合エンジン



AdBlue®はドイツ自動車工業会の登録商標です。

低騒音型建設機械の基準値をクリア

国土交通省の低騒音型建設機械に認定されている。



排出ガス2014年規制の基準値クリア

環境保全のために制定された排出ガス2014年規制の基準値に適合している。



BM800G

■ 主要諸元 (型式:BM800G-2)

項目	単位	
クレーン	最大定格総荷重	t×m
	ブーム長さ	m
ロープ速度	主巻	m/min
	補巻	m/min
	ブーム起伏	m/min
	サード (オプション)	m/min
	旋回速度	min ⁻¹ {rpm}
走行速度	km/h	
作業時質量 (基本姿勢)	t	
接地圧 (基本姿勢)	kPa	
登坂能力 (tanθ)	% (度)	
定格ラインプル	kN{tf}	
エンジン	名称	日野 P110-VN
	定格出力	kW/min ⁻¹
	燃料タンク容量	L
ワイヤロープ	主巻	mm
	補巻	mm
	ブーム	mm
	サード (オプション)	mm

登坂能力は最大登坂時の傾斜角度であり、地盤の状態やクレーンによってはこの数値より低くなります。
各速度は軽負荷の時の値であり、負荷により速度の変動があります。
各ロープ速度はドラム1層目の値です。
単位は国際単位系のSI単位で()内は従来表示です。

■ 全体図 (単位:mm)

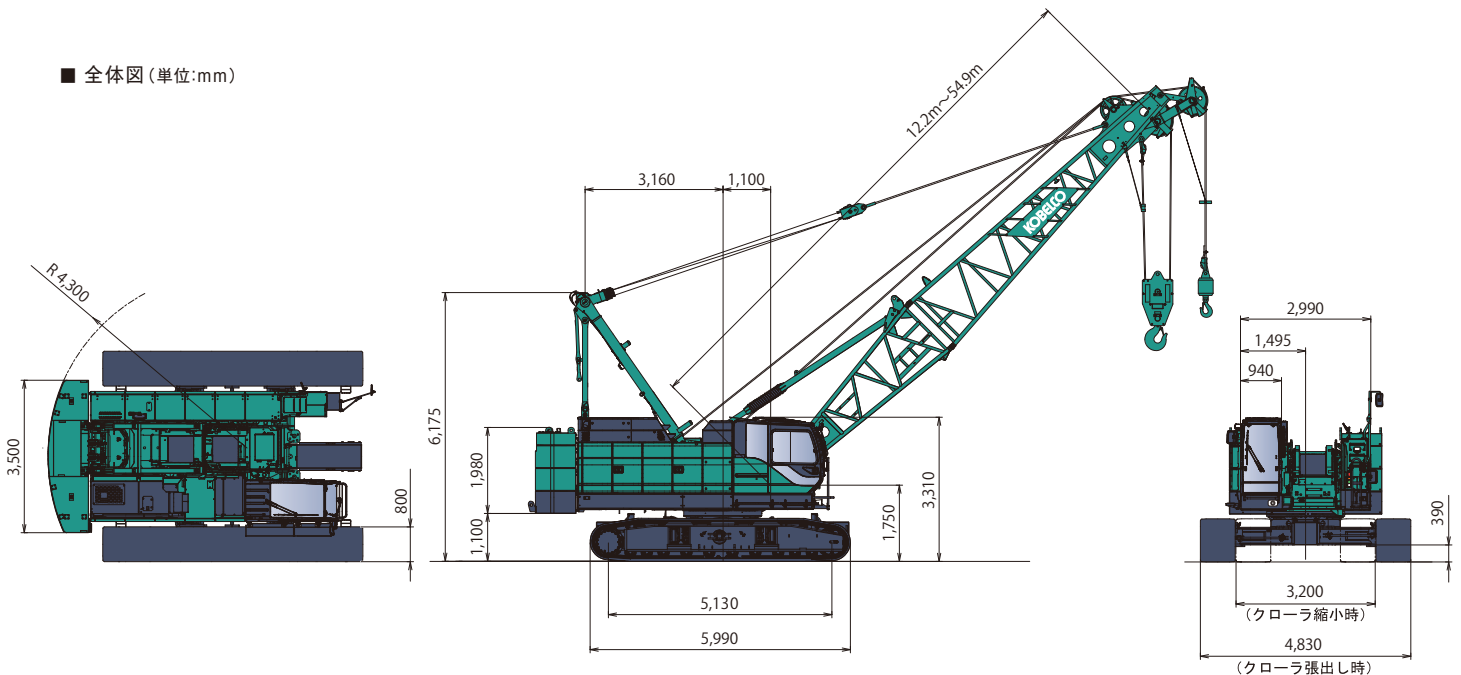

- つり上げ荷重5t以上の移動式クレーン運転には「移動式クレーン運転士免許証」、クラムセル作業には「車両系建設機械(整地ほか)運転技能講習修了証」、基礎工事には「車両系建設機械(基礎用)運転技能講習修了証」がそれぞれ必要です。
- 本カタログで使用される標章「KOBELCO」は、株式会社神戸製鋼所の登録商標です。「AIS®」、「DPF®」はコベルコ建機株式会社の登録商標です。また、その他、当社商品名、サービス名およびロゴマークは、コベルコ建機株式会社の商標または登録商標です。その他の会社名やロゴマーク、商品名、サービス名は、各社の商標、登録商標もしくは商号です。
- 掲載写真・記載内容にはオプション品が含まれています。

コベルコ建機株式会社

www.kobelco-kenki.co.jp

東京 本社 / 〒141-8626 東京都品川区北品川5-5-15 Tel:03-5789-2111

■ クレーンの販売・サービス拠点

北海道 Tel:011-788-2382 / 東北 Tel:0223-24-1482
 関東 Tel:045-834-9992 / 北陸 Tel:076-274-1218
 東海 Tel:052-603-1205 / 近畿 Tel:06-6414-2103
 中四国 Tel:082-810-3880 / 九州 Tel:092-410-3035

■ お問い合わせは…