

PANTHER-X 250

KOBELCO



CITY CONSCIOUS CRANE

**PANTHER-X**  
 **250**

第3次排ガス規制法適合

# その先へ。

驚きはいつもコベルコから。



## パンサーを超えたパンサーX250誕生!!

コンプライアンス、環境保全、経済動向、国際関係……急速に変貌する社会情勢に応え、未知の走り高い社会適応力を備えた、新しいホイールクレーン誕生。基本通行条件B条件適合。HST(静油圧変速機)がもたらす鋭い発進加速性能と、なめらかで力強い走り。大幅なサイズダウンとクレーン能力の高レベルでの両立。そして、安全、環境への厚い配慮。ものづくりの原点からすべてのエレメントを精査し、性能、機能を鍛え直して生まれたパンサーX250です。

歴史を変えたパンサーシリーズの開発から20年。

ホイールクレーンのパイオニアでありつづけたコベルコの、次への挑戦をご覧ください。

**1** なめらかで力強い走行性能と画期的なコンパクト化を実現。

**2** スリムで剛性の高いボディで安定したつり上げ能力を確保。

**3** 左側視界を飛躍的に広げ安全走行を推進するスラントブーム。

**4** 稼働機管理、予防保全、安全作業に  
遠隔稼働管理システム  
貢献するKCROSS。

**5** クリーンなクレーンを目指した環境対策で各種規制に適合。

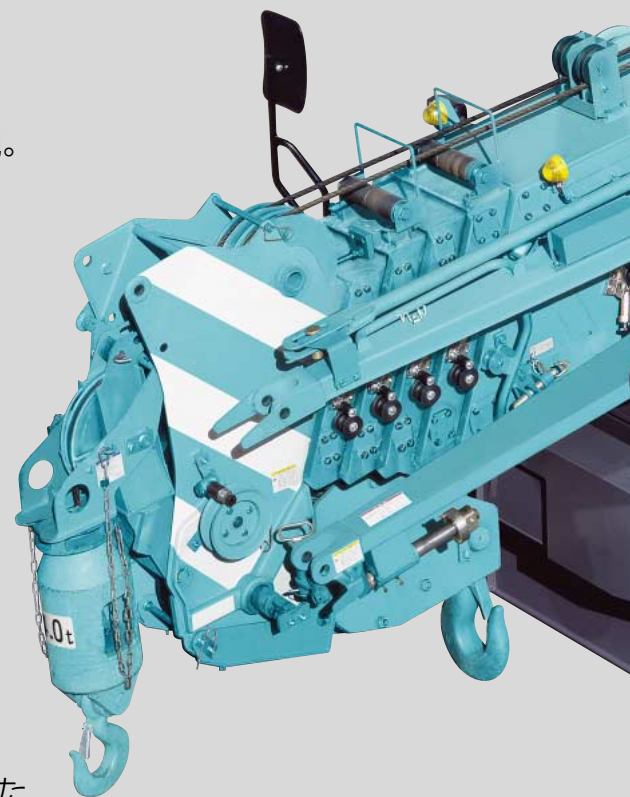

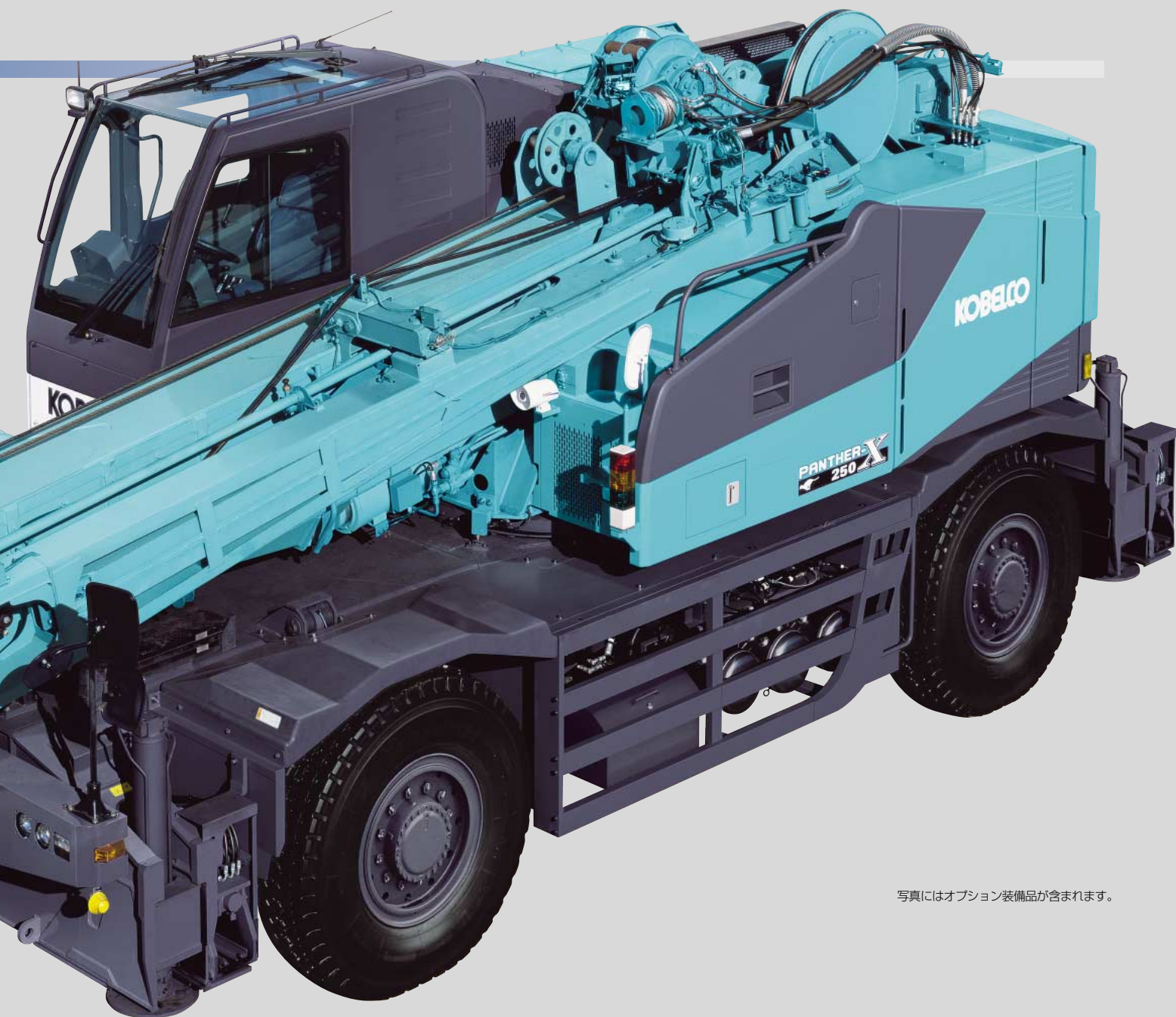

写真にはオプション装備品が含まれます。

**PANTHER X**  
**250**

コベルコのシティコンシャスクレーンに受け継がれてきたパンサーという名に、「次世代の」「未知の可能性」という意味のXをプラス。未知なる可能性を秘めた次世代マシン、すなわち、パンサーを超えたパンサーXに与えられた名称です。

# なめらかで力強い走行性能。 画期的なコンパクトボディ。



油圧式走行駆動による

## 鋭い発進となめらかな変速

HST(静油圧変速機)を採用した油圧式走行駆動は、従来のホイールクレーンのトランスミッションに比べて、動力伝達効率がよく、発進加速性がきわめてすぐれていますから、信号や一時停止からのスタートも機敏そのもの。市街地でも、車両の流れに乗って軽快に走行できます。HSTは無段階変速ですから、ギヤ切換えのショックがなく、アクセルペダルの踏み込みに応じてスムーズに加速・減速します。

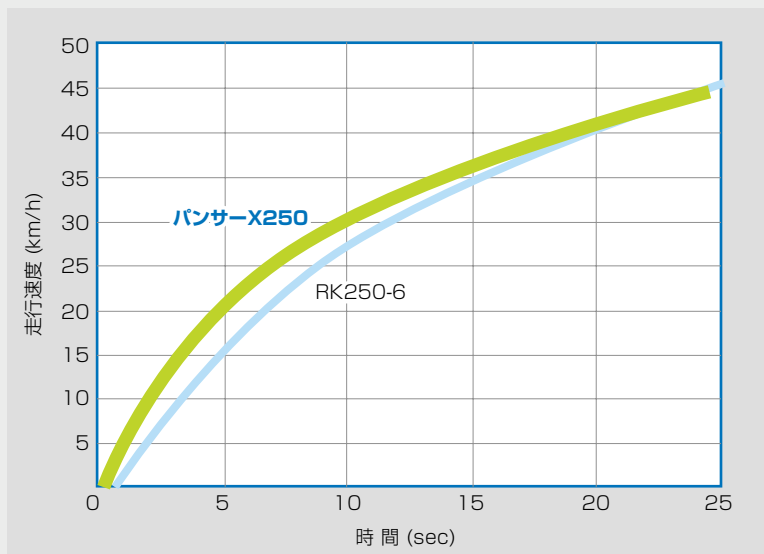

力強い走破性を支える

## 高出力コモンレール式エンジン

コモンレール式電子ガバナ制御の高出力・低燃費エンジンを搭載。出力、トルクともにアップし(従来機比)、力強く伸びのある加速力、安定した走破性、登坂能力で、道路を選ばず力強く俊敏に走行します。

エンジン定格出力

**209** kW/2,100min<sup>-1</sup>



## ハイドロニューマチックサスペンション

路面の変化による車体の揺れを油圧で吸収して、ピッチングやローリングを減衰。車体の揺れが少なく、安定した操縦安定性と快適な乗り心地が得られます。長距離の悪路走行も疲れにくく、振動による機器の傷みも少なくなります。

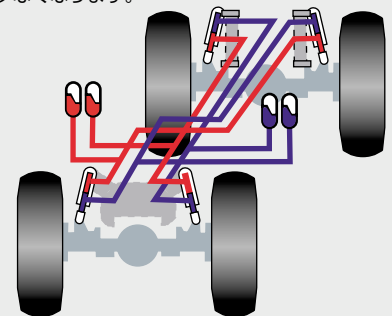

## 国土交通省基本通行条件-B条件適合

新しい構造設計により、高いクレーン能力を維持しながら、国土交通省の基本通行条件-B条件に適合。誘導車不要で走行できる範囲ができて、安全にスムーズに移動できます。

※実際の道路走行に際しては、道路管理者の付する条件を厳守してください。

機動性をアップし、走行、作業の安全に寄与する

## 全長、車幅、ブームオーバーハングの大幅サイズダウン

スラントブームの採用により、走行姿勢での全長は8.96mに。しかもブームオーバーハングはわずか3.295mと、当社従来機より約40%も短縮。車幅は、シンプルな構造のロワ

フレームの開発により、2.49mに短縮。市街地の狭く複雑な進入路も余裕をもって走り抜け、鉄骨の間へも安全にスムーズに設置できます。



### リヤステオートロック

走行速度が一定以下で、ノーマルステアリング選択時にステアリングをセンターに戻すと、リヤステアリングロックピンが自動的に差し込まれます。

### 4ステアリングモード&逆ステ補正装置

ノーマル(前2輪)、リヤ(後2輪)、クランプ(4輪)、クラブ(カニ走行)の4種類のステアリングモードが、状況に応じて選択できます。アッパーを180° 旋回させて走行する場合にも、ハンドル、シフトレバー、方向指示器などが補正されます。

### 定評のあるショートテイルを継承

エンジンをアッパーに搭載しながら、レイアウトに工夫を凝らして、短い後端旋回半径をキープ。道路上や狭い現場でも安心して旋回でき、作業効率アップ、旋回衝突事故の低減を果たしています。

後端旋回半径： **2.995m**

コーナリング性能を高める

### コンパクトな最小回転半径

ロングホイールベースで走行安定性を高めながら、最小回転半径、最小直角通路幅もコンパクトにまとめています。クランプステアリングなら、隅切り3mの工事用直角通路を切り返しなしで一気に通ることができます。

※クランプステアリング時



# 安定したクレーン性能。 すぐれた能力を自在に制御する操作システム。

軽量ブーム、高剛性フレームの開発で

## 高いクレーン能力、作業安定性を確保

高張力鋼板の採用や断面形状の工夫によって強度を保ちつつ、徹底的に軽量化したブームと、シンプルな構造ですぐれた剛性をもつ新型ボックスフレームを開発。スリムなボディにもかかわらず、全周均一な作業安定性を実現。つり荷旋回や重作業も、余裕をもって操作できます。

7~8階建てビルの建て方作業に適合する

## 高い地上揚程と作業半径

### ■ジブ

ジブ長さ

**5.8<sub>m</sub> / 8.9<sub>m</sub> / 12.0<sub>m</sub>**

最大地上揚程

**43.2<sub>m</sub>**

最大作業半径

**33.6<sub>m</sub>**

### ■主ブーム

ブーム長さ

**7.35<sub>m</sub> ~ 30.62<sub>m</sub>**

最大地上揚程

**31.5<sub>m</sub>**

最大作業半径

**28.2<sub>m</sub>**

### 自動フックイン機構

ワイヤロープを巻き上げるだけでフックが自動的に張出・格納できるフックイン機構。作業姿勢、走行姿勢の変更が運転席から降りることなく簡単に行えます。



フック格納

張出・格納をスピードアップする

## スカイチルト 3段ツイストジブ

5.8m/8.9m/12.0mの3段階。オフセット角度は、油圧で3°~45°に無段階に変えられ、つり荷の位置決めも容易なスカイチルトジブを標準装備。横抱下張出式ツイストジブは、張出・格納の手間が短縮され、実作業時間が確保されます。

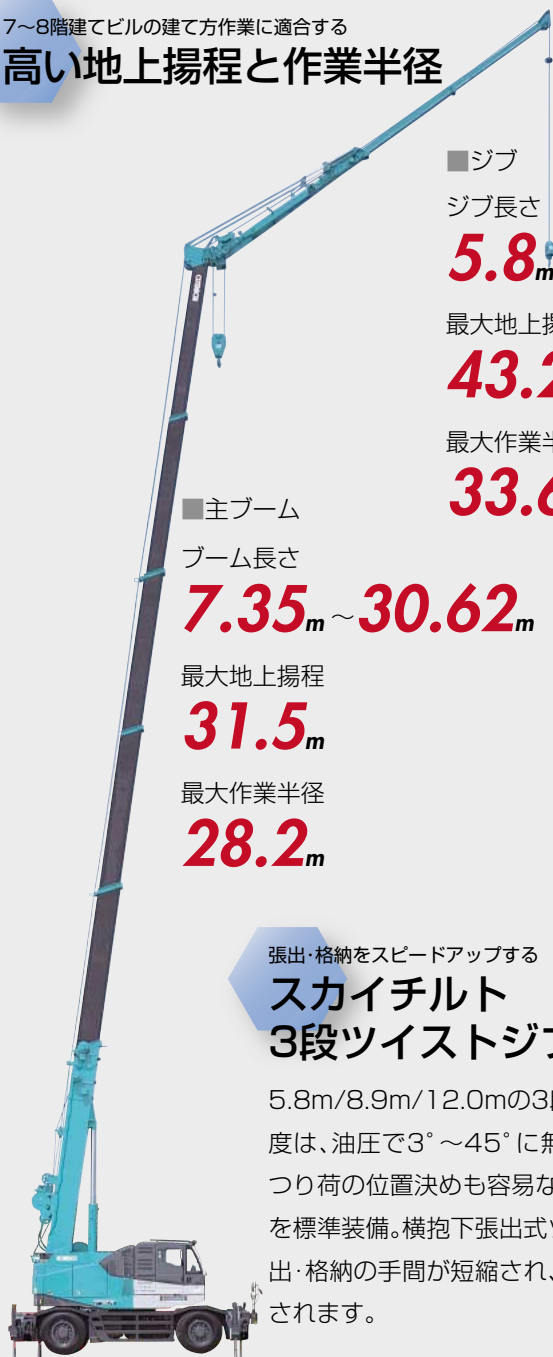
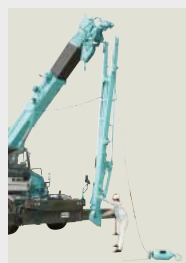

### 高ラインプルウインチ

ラインプル：**4.0t**

### 張出幅5段階設定のアウトリガ

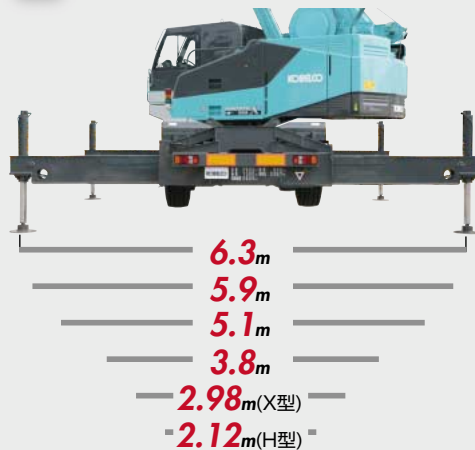

### ブーム搭載の補巻ウインチ

基本ブーム背面に搭載された補巻ウインチは、フックを巻き切ったままでブーム起伏が可能です。



2つの操作方式のメリットを巧みに活かした

### リンク+油圧式クレーン操作

操作レバーの動きをリンクでパイロットバルブに伝え、パイロットバルブの油圧力でメインコントロールバルブを操作する方式です。リンク式の確かな手応えと油圧式の軽い操作感覚、両方のメリットを採り入れ、長時間のクレーン作業も正確に軽快に続けられます。

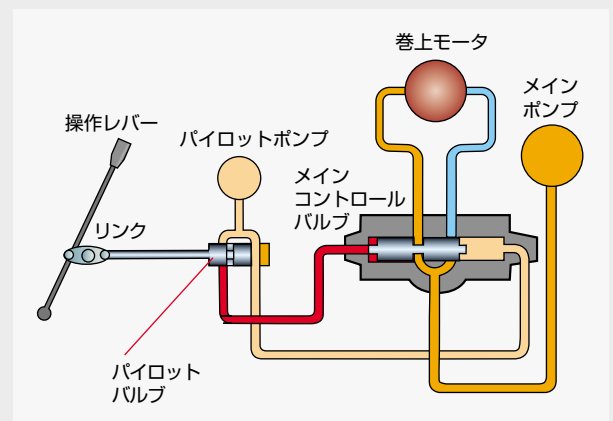

### 油圧サーボ式旋回操作

旋回操作には、コベルコ独自の油圧サーボ式を採用。サーボバルブの油圧力で旋回バルブの作動をアシストするため、直引きの微操作性、応答性を活かしながら軽い力で正確に運転できます。

### アクセルコントロールダイヤル

エンジン回転数は、フットペダルとともにアクセルコントロールダイヤルでも制御可能。任意の回転数で固定できるので、暖機運転や連続クレーン作業などが楽に行えます。



# 街でも現場でも。 安心をもたらす万全の安全装置。



## 信頼性の高いフルエア制御の フットブレーキ

フットブレーキは、大型エアタンクからの空気圧で制御。油圧を使用していないため、頻繁なブレーキ操作にもペーパーロックの心配はありません。

## 全輪制動パーキングブレーキ

パーキングブレーキは、フットブレーキから独立したエアラインで、4輪を個々に制御する全輪制動タイプ。タイヤ歯止めとの併用で、傾斜地でも安心です。

## 走行系バックアップ機能

ハイス異常時対応システムを装備。電気灯電気系トラブルが発生してもサスペンションの作動状態を維持できます。また、非常用ステアリングシステムにより走行異常時には自動的に非常用ポンプに切り替わり、ステアリング機能を保持します。

## 広い左側走行視界と短いboom先端突出量を実現した スラントboom

先端が傾斜したスラントboomにより、左前方走行視界が飛躍的に広がり、走行時の巻き込み事故の低減に大きく貢献。boom突出量も当社従来機比1/2以下となり、ターン時の周囲への危険を回避できます。

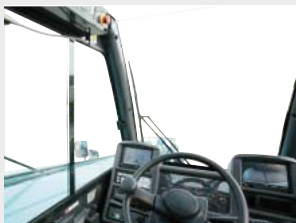

スラントboomのパンサーX250



当社水平boomの機種

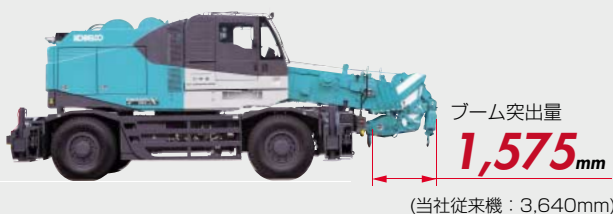

## フットブレーキをアシストする 強力なHSTブレーキ

大容量フットブレーキに加えて、補助ブレーキとしてHSTブレーキが作動。強力で確実な制動力を発揮しますから、長い下り坂も安心して運転でき、フットブレーキへの負荷が軽減します。HSTブレーキの効きは、レバーで4段階に設定でき、万一、必要なHSTブレーキの設定がなされていない場合には、アラームで注意を促します。



## 新型ヘッドライト

丸目4灯のプロジェクターランプを採用。より小型で高い照度が得られます。





安全と作業状況を正確に把握できる

## 新型マルチディスプレイ

新デザインのマルチディスプレイは、見やすい液晶タイプ。左側に過負荷防止装置および作業情報、右側には監視カメラの映像が表示されます。

◆表示モード

能力表示モード／能力曲線表示モード／旋回性能曲線表示モード／作業領域制限表示モード／目標点表示モード／メンテナンス情報表示モード  
後方確認カメラ映像／補巻ドラム監視カメラ映像



## 間欠機能付き大型天窗ワイパ

従来よりブレードを延長して、拭き取り面積を20%アップ。高揚程作業にもクリアな上方視界が得られます。



## 旋回自動停止装置

アウトリガの使用状況に応じた過負荷防止が行え、旋回ミスによる転倒事故を抑制するシステムです。



## 作業範囲制限装置

頭上に障害物のある現場での、接触・衝突防止に効果があり、繰り返し作業もスピーディーに運転できます。

## アウトリガ張出幅自動検出装置

アウトリガの実張出幅を自動的に検出して、異張出忘れや、張出幅入力ミスによるトラブルを防ぎます。

## 充実の安全装置

《死角部分の安全確認に》

- ◆補巻ドラム監視カメラ
- ◆後方確認カメラ

《オペレータと周囲に注意を喚起》

- ◆キャブ内ボイスアラーム (エア圧低下、旋回領域制限、アウトリガ確認など)
- ◆キャブ外ボイスアラーム (旋回、左折、後退)
- ◆過負荷外部表示灯
- ◆ワンウェイコール

《夜間のクレーン作業を守る》

- ◆キャブステップライト
- ◆作業灯 (ブーム、キャブ、左ガード)

《走行時の安全確保に》

- ◆ブーム先端灯
- ◆マーカランプ (オプション)
- ◆路肩灯 (オプション)

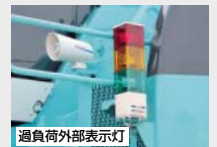

## 樹脂製アウトリガ敷板を標準装備

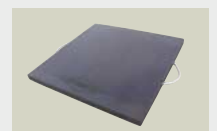

# ITで、素材で、構造ですすめる コスト低減・品質維持。

国内初の標準搭載

## クレーン遠隔稼働管理システム KCROSS

クレーンの発信する稼働状況、位置情報、安全作業などの情報が、GPS、インターネット、携帯電話を利用して、遠隔地にいながら正確に把握でき、高次元の安全・保守管理をサポート。稼働中に発生するさまざまな状況の変化を迅速にキャッチして、より積極的できめ細やかな対応が可能となります。また、休車リスク減少、稼働効率向上、計画的なメンテナンスの実施によるランニングコスト低減、省エネ・安全運転の推進が図れます。さらに、稼働情報の累積データを分析して、見やすいレポートを自動作成する、コベルコ独自の機能も開発。合理的な管理・配置計画立案の資料としてお役に立ちます。

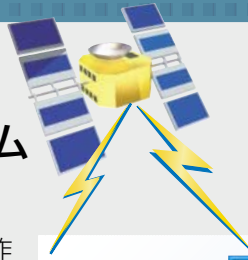

**KCROSS**  
KOBELCO CRANE Remote Observation Satellite System

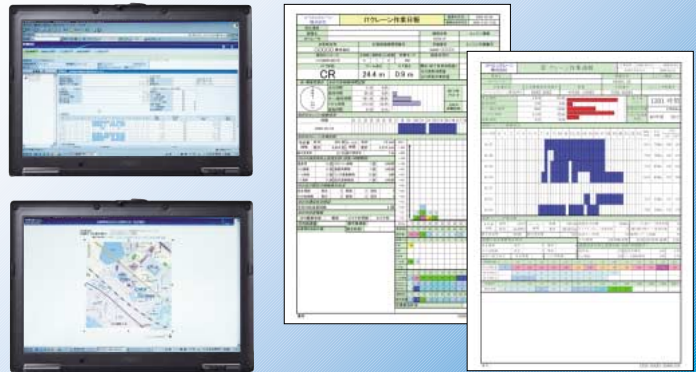

## 維持・管理をさらに容易に安全に

### ◆集中給脂口

旋回ベアリング、起伏シリンダは、それぞれ1ヵ所ずつ、キャリアは左右2ヵ所ずつの集中給脂口で給脂ができます。



キャリア部

### ◆本体格納式脚立

高所のメンテナンス用として、キャリアに格納できる脚立を標準装備しています。



脚立(格納時)

### ◆物入れ(オプション)

キャリア後部  
(キャリア後部物入れまたはステンレス製造工具箱)

左サイドステップ内  
(工具箱または物入れ)

右サイドステップ内(物入れ)



キャリア後部物入れ



ステンレス製造工具箱



工具箱(左サイド)



物入れ(左サイド)

## Gモードで燃費向上

レバーストロークとペダル踏み込みのそれぞれの深さからエンジン回転数を演算し、最適なエンジン回転数での操作を可能にし、クレーン作業燃費を大幅に向上しました。2動作以上の複合操作でも従来通りの最高速度が出せますので、作業効率を損ないません。



※「Gモード」とはコベルコクレーンの燃費向上機能の総称です。

## 燃費低減を図るエンジン、油圧システム

- ◆コモンレールエンジン ◆5ポンプ方式
- ◆エンジン回転数感応型パワーステアリング
- ◆ポジティブコントロール式流量制御方式

# 環境に配慮を。 オペレータには快適な空間を。



- ◆マガジンラック
- ◆アームレスト
- ◆ホット&クールボックス
- ◆3中立位置が選べる  
テレスコピック&チルトレバー
- ◆カップホルダ

◆環境にも配慮したノンフロントタイプの  
外気導入式エアコン\*。  
\*デフロスタ、バイレベルモード付き



- ◆ランチテーブル
- ◆リクライニングが快適な中折れ式オペレータシート。

- ◆ポジション調節可能な  
チルト&はね上げ式ステアリングホイール
- ◆バックライト付きフロントパネル
- ◆照明付き灰皿
- ◆書類入れ
- ◆小物入れ
- ◆マガジンラック

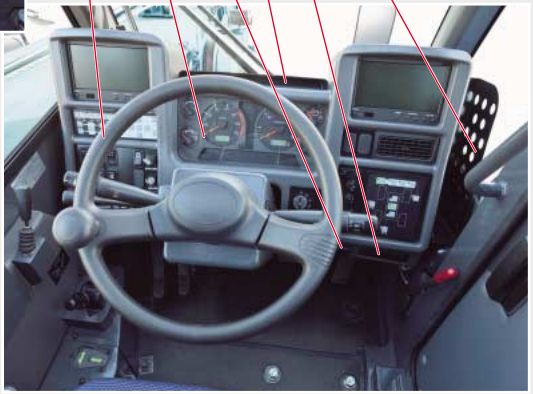

## 上方空間を広げた新デザインキャブ



## ビスカスマウントキャブ

封入されたシリコンオイルで走行時の振動を吸収するビスカスマウントキャブ。振動減衰効果が高く、乗り心地を高めめます。

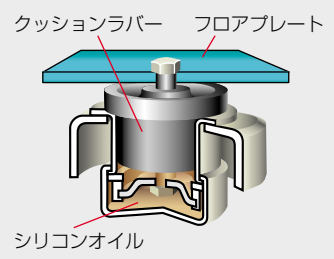

## スーパーファインフィルタ

鋼線補強のガラス繊維を使用した作動油フィルタは、ダスト捕獲能力がすぐれ、変形や破損しにくく寿命が大幅に延長。分割式構造で、廃却部品が少なく環境負荷や処理コストが約1/8に低減します。(当社従来タイプ比)



エンジンクールドEGRシステムなどにより  
**第3次排ガス  
規制法適合**



騒音エネルギー低減、音質改善により  
**国土交通省低騒音型  
建設機械認定値クリア**



## ■主な仕様

本体型式		RK250-7	
最大定格総荷重	主ブーム	kg×m	25,000×3.5(7本掛け)
	ジブ	kg	4,000(1本掛け)
	補助シーブ	kg	4,000(1本掛け)
主ブーム長さ		m	7.35~30.62
ジブ長さ		m	5.8/8.9/12.0
フック最大地上揚程(主フック/ジブフック)		m	31.5/43.2
最大作業半径(ブーム/ジブ)		m	28.2/33.6
巻上ロープ速度(主巻/補巻)		m/min	122(4層目)/107(2層目)
ブーム伸長速度		sec/m	100/23.27
ブーム上げ速度		sec/度	49.6/-8~82
後端旋回半径		mm	2,995
旋回速度		min <sup>-1</sup> {rpm}	1.9{1.9}
アウトリガ張出幅		m	H型: 6.3/5.9/5.1/3.8/2.12 X型: 6.3/5.9/5.1/3.8/2.98
ワイヤロープ	主巻	mm×m	IWRC 6×Fi(29)C/O難燃性 φ16×170
	補巻	mm×m	IWRC 6×Ws(26)C/O難燃性 φ16×90
最高走行速度		km/h	49
最小回転半径(2輪操向/4輪操向)		m	8.5/4.8
エンジン	名称		日野JO8E-TM
	定格出力	kW/min <sup>-1</sup> {PS/rpm}	209/2,100{284/2,100}
	最大トルク	N·m/min <sup>-1</sup> {kg·m/rpm}	998/1,600{102/1,600}
車輛総重量		kg	25,995

※単位は国際単位系のSI単位で、{ }内は従来表示です。

## ■運転および作業に必要な資格

- 全装備(車検登録重量)で基本通行条件のB条件適合車です。
- 道路の通行には、道路法による通行許可と、道路運送車両法による保安基準の緩和許可が必要です。
- 道路の走行には、大型特殊自動車運転免許証が必要です。またクレーン作業には、移動式クレーン運転士免許証が必要です。

## ■外形寸法図(単位: mm)

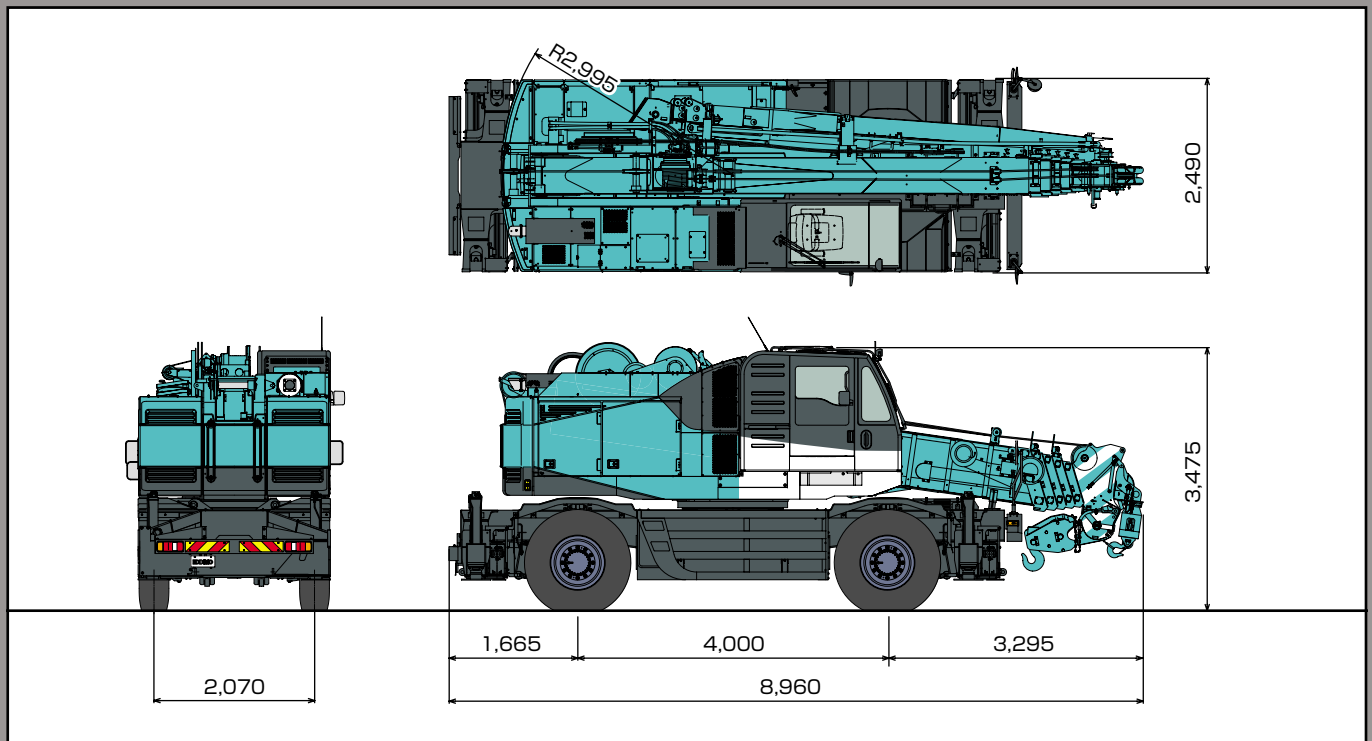

## コベルコクレーン株式会社

www.kobelco-cranes.com

東京本社 / 〒141-8626 東京都品川区東五反田2-17-1 ☎03-5789-2130

北海道 ☎011-788-2386 · 宮城 ☎0223-24-1482 · 横浜 ☎045-834-9992

北陸 ☎076-682-6300 · 東海 ☎052-603-1205 · 近畿 ☎06-6414-2103

中国 ☎082-810-3880 · 九州 ☎092-503-3329

適用型式: RK250-7 (EE03-11001~)

RK250-7-4(仕様は予告なく変更する場合がありますのでご了承下さい。)110302MNF  
本機のご使用に当たっては取扱説明書を必ずお読みください。

